

У-ва заземления,
выключатели,
датчики, разъёмы

7 Датчики, пакетные выключатели/переключатели,
устройства заземления, разъёмы

Датчики, пакетные выключатели/переключатели, устройства заземления, разъемы

Датчики

Управляющее реле
ДВГ-СВЕТ
(ССА-Н-RELAY)



стр. 322

Датчик движения
ДВГ-ШАГ
(EMNA-WAKEUP)



стр. 324

Бесконтактный
магнитный выключатель
ДВГ-МВ2 (PS-ГЕРКОН)



стр. 326

Концевые выключатели
ДВГ-КВ (PS)



стр. 328

Концевые выключатели
ДВГ-КВ-М



стр. 335

Концевые выключатели
ДВГ-МКВ, ДВГ-МКВК



стр. 341

Пакетные выключатели/переключатели, концевые выключатели

Пакетные выключатели
(переключатели) типа
ППГ (CSC) 20А, 25А



стр. 344

Пакетные выключатели
(переключатели) типа
ППГ-МТ 20А, 25А



стр. 350

Пакетные выключатели/
переключатели
ППГ63, ППГ80 (EFSCO)



стр. 352

Пакетные выключатели/
переключатели
ППГ63-МТ, ППГ80-МТ



стр. 355

Переключатели для взры-
воопасных пылевых сред
ППГЕ 25А, 63А, 80А



стр. 357

Клавишные выключа-
тели (переключатели)
ПКИЕ-ПКЛ



стр. 361

Датчики, пакетные выключатели/переключатели, устройства заземления, разъемы

Устройства заземления

Устройство заземления
серии ШГВ-УЗГ, ШГВА-УЗГ
(CCFE-GRD, CCA-GRD)
для ацетилена



стр. 363

Устройство заземления
серии ШГВ-УЗГ-НТ



стр. 367

Разъемы

Силовые разъемы
серии РГМ (PY) и вилки
серии ВГМ (SPY)



стр. 369

Силовые разъемы
серии РГС (FSQC) и
вилки серии ВГС (FP)



стр. 372

Силовые разъемы РГБ
(EPC/EPRC) и вилки
серии ВГБ (AP)



стр. 375

Силовые разъемы
серии РГМЕ (PY/P)
и вилки серии
ВГМЕ (SPY/P)



стр. 377

Удлинитель
РГМ-У (PY-EXT)
на катушке



стр. 380

Встраиваемые
силовые разъемы
серии РГБК



стр. 383

Встраиваемые
силовые разъемы
серии РГМЕК



стр. 385

Сигнальные и силовые
разъемы серии РГМК/
РГМКВ и вилки серии
ВГМК/ВГМКВ



стр. 386

Комплектующие

Кабельные вводы
Заглушки
Переходники



стр. 520

- Предназначен для контроля величины светового потока.
- Установленное сумеречное реле производит замыкание или размыкание цепи при достижении заданного порога освещенности, определенного фотозлементом.
- Рекомендуется использовать с щитами и шкафами освещения.
- Окно – ударпрочное закаленное стекло.
- Устойчивы к солевому туману, парам сероводорода и соляной кислоты, солевым и кислым рудничным водам и другим химическим веществам.
- Защита от влаги и пыли IP66/IP67/IP68/IP69
- Высокая стойкость к механическим повреждениям (IK08).



МАРКИРОВКА

1Ex d IIC T6...T5 Gb

Ex tb IIIC T85°C...T100°C Db

МАРКИРОВКА РУДНИЧНОГО ОБОРУДОВАНИЯ

RN1, RN2

СЕРТИФИКАТЫ И РАЗРЕШЕНИЯ

EAЭС RU C-RU.AA87.B.00580/20

ГОСТ Р ИСО 9001-2015 (ISO 9001:2015)

KZ39VEN00005608

НОРМЫ

ТУ 27.12.31-037-72453807-2017

ТЕХНИЧЕСКИЕ ХАРАКТЕРИСТИКИ

Установка

Изделия в зависимости от выбранного исполнения и маркировки взрывозащиты могут быть установлены в зонах 1, 2, 21, 22 и обеспечивать взрывозащиту во взрывоопасных смесях категорий II, III группы IIA, IIB, IIC, IIIA, IIIB, IIIC

Материал

Коррозионностойкий модифицированный алюминиево-кремниевый сплав, устойчивый к солевому туману, парам сероводорода и соляной кислоты, солевым и кислым рудничным водам и другим химическим веществам, фрикционно искробезопасный.

Покрытие

Полимерно-эпоксидное окрашивание с антистатическим свойством, фрикционно искробезопасное, устойчивое к рабочим средам и ионизирующему излучению. Цвет RAL 7035

Окно

Ударпрочное закаленное стекло

Температура окружающей среды, °C

-60...+40 (T6/T85°C)

-60...+60 (T5/T100°C)

-60...+60 (для рудничного нормального и общепромышленного исполнений)

Напряжение питания, В

~380

Максимальная сила тока, А

63

Масса, кг

4

Климатическое исполнение

I, II, III: У1...5, ХЛ1...5, УХЛ1...5, ТВ1...4, ТВ5.1, Т1...2, ТС1...2, Т2.1, Т3, ТС3...4, О1...5, ОМ1...5, В1...5

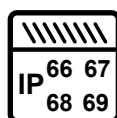
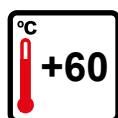
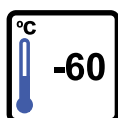

ОПЦИИ, АКСЕССУАРЫ И ИСПОЛНЕНИЯ

НАИМЕНОВАНИЕ	МАРКИРОВКА
Скобы для крепления	/СКОБА
Шильды со световозвращающим покрытием	/СВП
Антиконденсатное покрытие	/АП
Окрашивание внешней поверхности в цвет по требованию заказчика	/RAL (код)

ГАБАРИТНЫЕ И ПРИСОЕДИНИТЕЛЬНЫЕ РАЗМЕРЫ

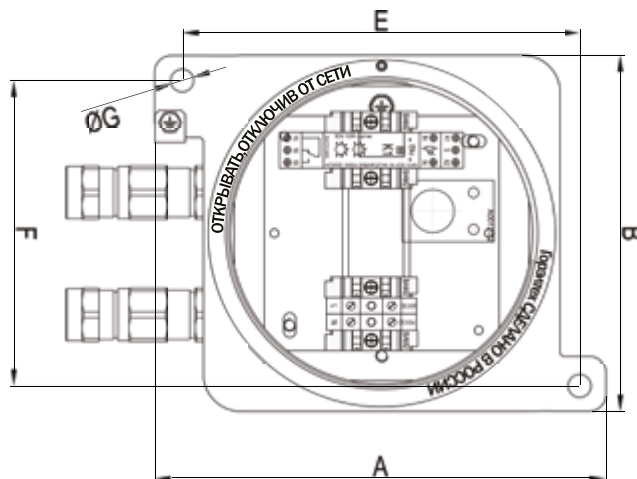

Маркировка	Ном. ток	Количество контактов	Размеры						
			Внешние			Окно	Внутренние		
			A	B	C	∅L	E	F	∅G
ДВГ-СВЕТ-6-11	6	НО+НЗ	151	151	125	90	126	174	11
ДВГ-СВЕТ-25-30	25	ЗНО	175	175	129,5	90	150	195	11
ДВГ-СВЕТ-25-40	25	4НО	175	175	129,5	90	150	195	11
ДВГ-СВЕТ-40-30	40	ЗНО	235	235	164	140	196	267	14
ДВГ-СВЕТ-40-40	40	4НО	235	235	164	140	196	267	14
ДВГ-СВЕТ-63-30	63	ЗНО	235	235	164	140	196	267	14
ДВГ-СВЕТ-63-40	63	4НО	235	235	164	140	196	267	14

СУМЕРЕЧНЫЙ ВЫКЛЮЧАТЕЛЬ С ДВУМЯ НОРМАМИ РЕГУЛИРУЕМОЙ ОСВЕЩЕННОСТИ

ПРИМЕНЕНИЕ

Сумеречное реле посылает команду на замыкание или размыкание цепи при достижении установленного порога освещенности, определенного фотоэлементом.

Реле дает возможность управлять контактором, так как его контакты могут коммутировать ток в индуктивной цепи переменного тока. При достижении заданного порога освещенности произойдет переключение контактов выключателя.

ХАРАКТЕРИСТИКИ IC200

- порог освещенности регулируется в пределах от 2 до 200 лк, фотоэлемент типа "передняя панель щита";
- время срабатывания при замыкании/ размыкании цепи: не менее 40 с;
- контроль освещенности: при достижении порога освещенности загорается лампочка индикатора.

ФОРМИРОВАНИЕ МАРКИРОВКИ

ДВГ-СВЕТ - X - X - X / X - ТУ 27.12.31-048-72453807-2017

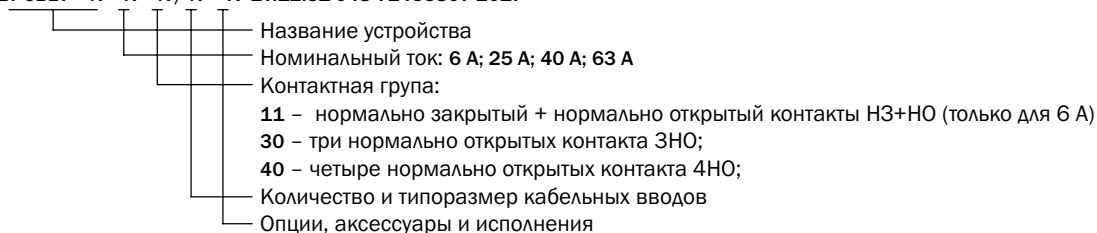

Пример заказа:

ДВГ-СВЕТ-40-30-2КНВ2Н-ТУ 27.12.31-048-72453807-2017

Рекомендуемые кабельные вводы КНВ, КОВ, КНВТН, КНВТВ, КНВМ, КНВЗ	СМ. СТР. 520
Таблицы соответствия наименований	СМ. СТР. 601



МАРКИРОВКА

1Ex db IIC T6...T5 Gb

Ex tb IIIC T85°C...T100°C Db

МАРКИРОВКА РУДНИЧНОГО ОБОРУДОВАНИЯ

RH1, RH2

СЕРТИФИКАТЫ И РАЗРЕШЕНИЯ

EAЭС RU C-RU.AA87.B.00580/20

ГОСТ Р ИСО 9001-2015 (ISO 9001:2015)

KZ39VEN00005608

НОРМЫ

ТУ 27.12.31-037-72453807-2017

ТЕХНИЧЕСКИЕ ХАРАКТЕРИСТИКИ

Установка	Изделия в зависимости от выбранного исполнения и маркировки взрывозащиты могут быть установлены в зонах 1, 2, 21, 22 и обеспечивать взрывозащиту во взрывоопасных смесях категорий II, III группы IIA, IIB, IIC, IIIA, IIIB, IIIC
Температура окружающей среды, °C	-60...+40 (T6/T85°C) -60...+60 (T5/T100°C) -60...+60 (RH1/RH2 и общепромышленное исполнение)
Напряжение питания, В	~220-240 (50/60 Гц)
Потребляемая мощность, Вт	0,9
Номинальная нагрузка, Вт	1200 (для ламп накаливания и галогенных) 300 (для светодиодных и люминисцентных ламп)
Мощность передачи, мВт	< 10 (одна сотая часть от мощности передачи мобильного телефона)
Скорость срабатывания, с	0,6-1,5
Уровень освещенности, лк	3-2000 (регулируемая)
Задержка выключения, сек	10-720 (регулируемая)
Дальность срабатывания, м	1-4 (регулируемая)
Высота установки, м	1,5-3,6
Климатическое исполнение	I, II, III: У1...5, ХЛ1...5, УХЛ1...5, ТВ1...4, ТВ5.1, Т1...2, ТС1...2, Т2.1, Т3, ТС3...4, О1...5, ОМ1...5, В1...5

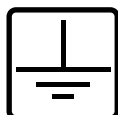
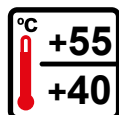
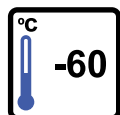

ОПЦИИ, АКСЕССУАРЫ И ИСПОЛНЕНИЯ

НАИМЕНОВАНИЕ	МАРКИРОВКА
Скобы для крепления	/СКОБА
Шильды со световозвращающим покрытием	/СВП
Антиконденсатное покрытие	/АП
Окрашивание внешней поверхности в цвет по требованию заказчика	/RAL (код)

ГАБАРИТНЫЕ И ПРИСОЕДИНИТЕЛЬНЫЕ РАЗМЕРЫ

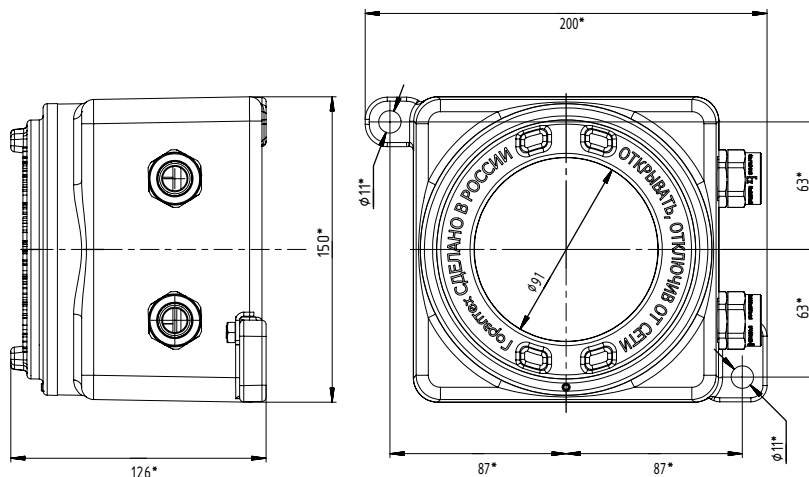

*Размер для справок

НАСТРОЙКА

Регулятор уровня освещенности позволяет настроить уровень освещенности, при котором датчик движения запирает нагрузку. Минимальное значение освещенности, при котором нагрузка не включается равно 2 лк. Максимальное значение освещенности, при котором включается нагрузка, равно 2000 лк.

Регулятор задержки позволяет настроить время нагрузки, подключенной к датчику. Максимальное время работы 12 минут. При срабатывании датчика в период действия таймера отсчет начинается повторно.

Регулятор дальности действия позволяет настроить расстояние обнаружения датчиком движущегося объекта. При установке датчика на высоте 2,5 метра минимальное положение регулятора соответствует 1 метру, максимальное — 4 метра.

ФОРМИРОВАНИЕ МАРКИРОВКИ

ДВГ-ШАГ - X / X - ТУ 27.12.31-048-72453807-2017

- Наименование изделия
- Количество и типоразмер кабельных вводов
- Опции, аксессуары и исполнения

Пример заказа: ДВГ-ШАГ-КНВ2Н/АП-ТУ 27.12.31-048-72453807-2017

Рекомендуемые кабельные вводы
КНВ, КОВ, КНВТН, КНВТВ, КНВМ, КНВЗ

СМ. СТР. 520

- Предназначены для размыкания/замыкания электрических цепей.
- Безотказно работают даже в самых тяжелых условиях эксплуатации, в местах с сильным загрязнением, высокой влажностью.
- Датчики стойки к высоким частотам переключения.
- Защита от пыли и влаги IP66/IP68
- Сенсоры датчика приводятся в действие бесконтактно постоянным магнитом.



МАРКИРОВКА

- 1Ex db IIC T6...T5 Gb
- 0Ex ia IIC T6...T5 Ga
- Ex tb IIIC T85°C...T100°C Db

МАРКИРОВКА РУДНИЧНОГО ОБОРУДОВАНИЯ

- PB Ex db I Mb
PH1, PH2

СЕРТИФИКАТЫ И РАЗРЕШЕНИЯ

EAЭС RU C-RU.НА67.В.00163/21
EAЭС RU C-RU.МЛ02.В.00298/20
РОСС RU C-RU.EX01.В.00013/20
Группа 1 технического наблюдения РМРС
ГОСТ Р ИСО 9001-2015 (ISO 9001:2015)
KZ39VEN00005608

НОРМЫ

ТУ 27.12.31-037-72453807-2017

ТЕХНИЧЕСКИЕ ХАРАКТЕРИСТИКИ

Установка

Изделия в зависимости от выбранного исполнения и маркировки взрывозащиты могут быть установлены в зонах 1, 2, 21, 22 и обеспечивать взрывозащиту во взрывоопасных смесях категорий I, II, III группы PB, PP, IIA, IIB, IIC, IIIA, IIIB, IIIC

Температура окружающей среды, °C

-60...+60 (T6/T85°C)
-60...+85 (T5/T100°C)
-60...+85 (для рудничного нормального и взрывозащищенного и общепромышленного исполнений)

Макс. напряжение и ток (для 1Ex d IIC T5)

$U_{max} = 200 \text{ В}$
 $I_{max} = 1 \text{ А}$

Искробезопасные параметры (для 0Ex ia IIC T5)

$U_i = 30 \text{ В}$
 $I_i = 1 \text{ А}$

Масса, кг

0,5

Тип кабеля

Небронированный кабель
Бронированный кабель
Небронированный кабель для трубной проводки (датчик с обратной резьбой)

Климатическое исполнение

У1...5, ХЛ1...5, УХЛ1...5, ТВ1...4, ТВ5.1, Т1...2, ТС1...2, Т2.1, Т3, ТС3...4, О1...5, ОМ1...5, В1...5

ОПЦИИ, АКСЕССУАРЫ И ИСПОЛНЕНИЯ

НАИМЕНОВАНИЕ	МАРКИРОВКА
Исполнение IP68	/IP68
Кабель (длина (ХХм) по требованию заказчика)	/КХХ
Невзрывозащищенное исполнение	/ПРОМ

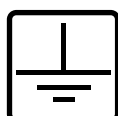
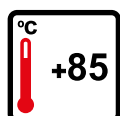
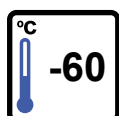

Серия датчика		ДВГ-МВ2-16-200	ДВГ-МВ2-16-60	ДВГ-МВ2-25-200	ДВГ-МВ2-25-60
Электр. Характер.	Контактная схема	НО+НЗ	НО+НЗ	НО+НЗ	НО+НЗ
	Макс. ток, А	1	0,25	1	0,25
	Макс. напряжение, В	200	60	200	60
	Макс. мощность нагрузки	30 Вт активной / 1,5 ВА индуктивной	4 Вт	30 Вт активной / 1,5 ВА индуктивной	4 Вт
Диаметр магнита в комплекте		16	16	25	25
Расстояния, С	Срабатывания, мм	1	9	12	21
	Отпускания, мм	4	11	20	24
Допуск соосности D, мм		2	4	7	7
Габарит А, мм		145*	133*	145*	133*
Габарит В, мм		32	20	32	20

*Габаритные размеры для вводов под бронированный кабель. Для других типов вводов размеры уточняются при заказе.

ГАБАРИТНЫЕ И ПРИСОЕДИНИТЕЛЬНЫЕ РАЗМЕРЫ

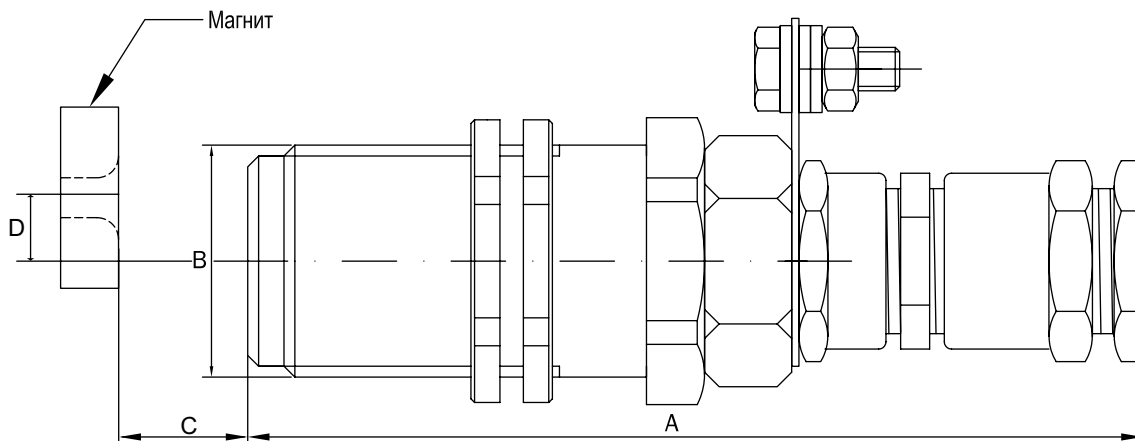

ФОРМИРОВАНИЕ МАРКИРОВКИ

ДВГ-МВ2 - X - X - X / X - ТУ 27.12.31-037-72453807-2017

- Название устройства
- Диаметр магнита
- Максимальное напряжение
- Типоразмер кабельного ввода
- Опции, аксессуары и исполнения

Пример заказа: ДВГ-МВ2-16-200-КНВ1Н-ТУ 27.12.31-037-72453807-2017

Рекомендуемые кабельные вводы
КНВ, КОВ, КНВН, КНВТ, КНВМ, КНВЗ

СМ. СТР. 520

ДВГ-КВ

Ударостойкие концевые выключатели для автоматизации процессов

с высокой скоростью срабатывания

Концевые выключатели ДВГ-КВ применяются на предприятиях нефтеперерабатывающей, газовой, горнодобывающей и химической промышленности для:

- контроля движения элементов
- управления техникой
- автоматизации процессов

Удобство

- 11 моделей для линейных, вращательных и мульти-направленных перемещений с регулировкой в трех плоскостях на 360°
- высокая скорость срабатывания – от 0,5 мс
- компактный размер (от 139 x 52 x 52 мм)
- легкий вес – от 0,3 кг

Надежность

- механическая прочность головки (более 5 млн рабочих циклов)
- высокая устойчивость к вибрации и ударным нагрузкам
- корпус из алюминий-кремниевого сплава выдерживает удары силой 20 Дж (IK10)
- высокий уровень защиты от пыли и влаги IP66/IP69
- устойчивость к солевому туману и другим химическим веществам, в том числе устойчивы к парам сероводорода и соляной кислоты, к солевым и кислым рудничным водам
- наличие международных сертификатов ATEX, IECEx

Маркировка взрывозащиты:

Ex 1Ex db IIC T6 Gb

PH1, PH2

Ex 1Ex ia IIC T6 Gb

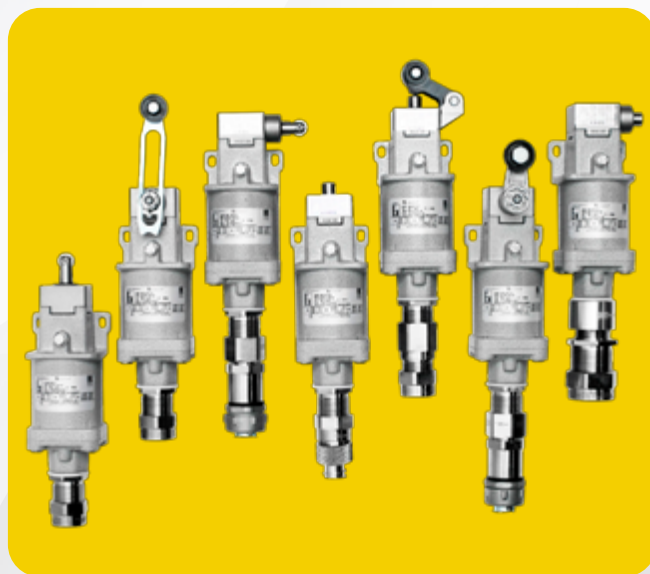

Особенности конструкции

- предусмотрена возможность изменять способ работы механической части непосредственно на головке

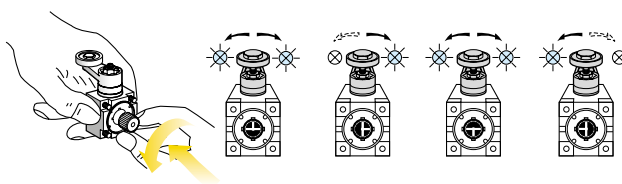

- возможность позиционирования толкателя с шагом 5° или 45° в вертикальной плоскости, и с шагом 90° в горизонтальной плоскости

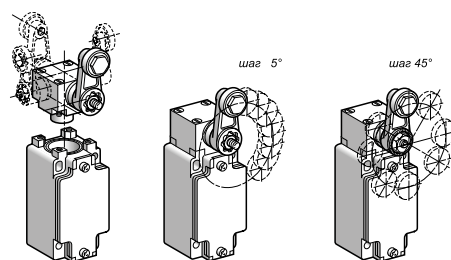



МАРКИРОВКА

- 1Ex db IIC T6 Gb
- 1Ex ia IIC T6 Gb
- Ex tb IIIC T80°C Db

МАРКИРОВКА РУДНИЧНОГО ОБОРУДОВАНИЯ
PH1, PH2

СЕРТИФИКАТЫ И РАЗРЕШЕНИЯ

EAЭС RU C-RU.НА67.В.00163/21
TC RU C-RU.АА87.В.00843
EAЭС RU C-RU.МЛ02.В.00298/20
РОСС RU C-RU.ЕХ01.В.00013/20
ГОСТ Р ИСО 9001-2015 (ISO 9001:2015)
Группа 1 технического наблюдения РМРС
IECEX CCVE 18.0011X
EESF 19 ATEX 024X
KZ39VEN00005608

НОРМЫ

ТУ 27.12.31-037-72453807-2017
ТУ 3400-005-72453807-07

• Предназначены для коммутации электрических цепей управления, сигнализации и контроля положения подвижных частей механизмов под воздействием управляющих упоров в определенных точках пути контролируемого объекта.

- Скорость срабатывания от 0,5 мс (миллисекунд).
- Механическая прочность головки от 5 миллионов рабочих циклов.
- Высокая устойчивость к вибрации и ударным нагрузкам.
- Компактный размер.
- Широкий ассортимент головок.
- Устойчивы к солевому туману, парам сероводорода и соляной кислоты, солевым и кислым рудничным водам и другим химическим веществам.
- Защита от влаги и пыли IP66.
- Высокая стойкость к механическим повреждениям (IK10).

ТЕХНИЧЕСКИЕ ХАРАКТЕРИСТИКИ

Установка

Изделия в зависимости от выбранного исполнения и маркировки взрывозащиты могут быть установлены в зонах 1, 2, 21, 22 и обеспечивать взрывозащиту во взрывоопасных смесях категорий II, III группы IIA, IIB, IIC, IIIA, IIIB, IIIC

Температура окружающей среды, °C

-60...+65 (для взрывозащищенного, рудничного нормального и общепромышленного исполнений)

Номинальное напряжение, В

~500, =250

Частота тока, Гц

50/60 Гц

Номинальная сила тока

~24 В - 10 А	~400 В - 1.8 А
~120 В - 6 А	=24 В - 2.8 А
~230 В - 3.1 А	=125 В - 0.55 А
~240 В - 3 А	=250 В - 0.27 А

Масса, кг

0,3

Резьба на присоединительных отверстиях

Метрическая M20x1,5 ГОСТ 24705-2004

Механическая износостойкость

10 млн. коммутационных циклов

Климатическое исполнение

У1...5, ХЛ1...5, УХЛ1...5, ТВ1...4, ТВ5.1, Т1...2, ТС1...2, Т2.1, Т3, ТС3...4, О1...5, ОМ1...5, В1...5

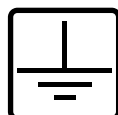
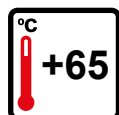
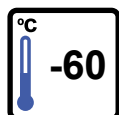

ГАБАРИТНЫЕ И ПРИСОЕДИНИТЕЛЬНЫЕ РАЗМЕРЫ

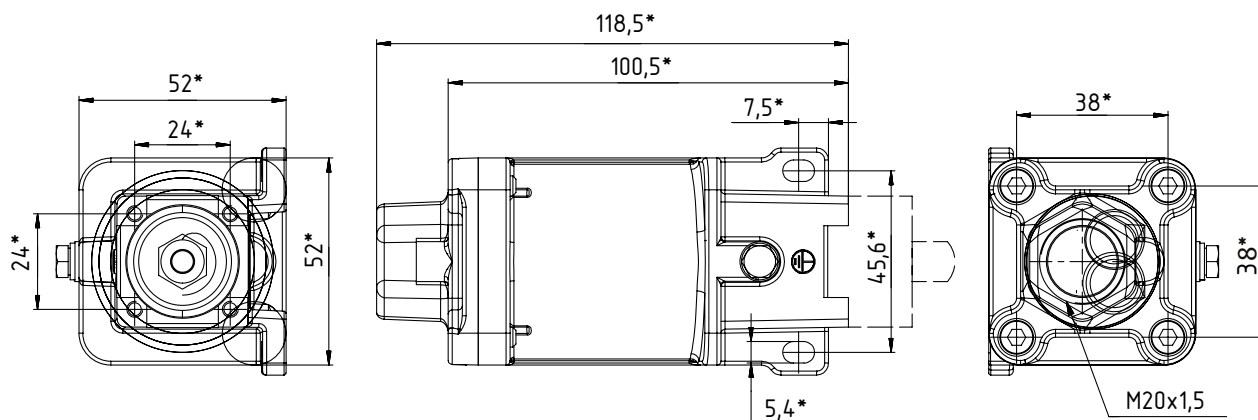

*Размер для справок

КОНСТРУКЦИЯ

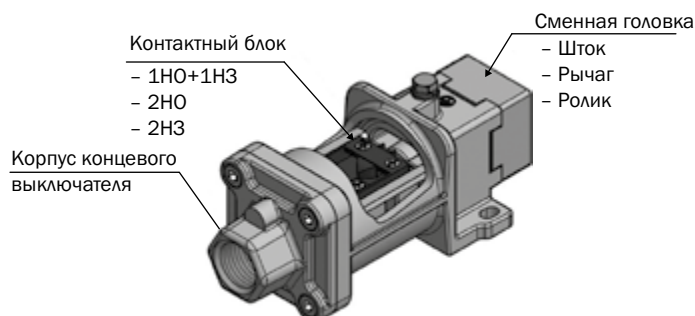











Корпус взрывозащищенных концевых выключателей производится из алюминиевого сплава. Окрашивание порошковое эпоксидной краской серого цвета RAL7035. Винты для закрытия корпуса и крышки из нержавеющей стали.



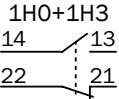
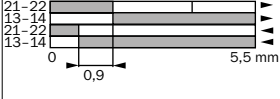
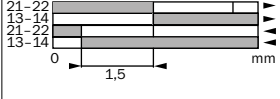

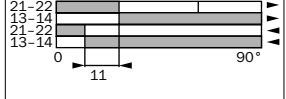
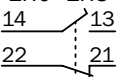
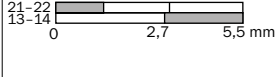

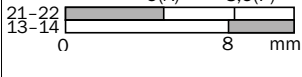
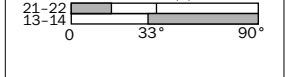
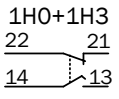
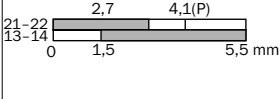
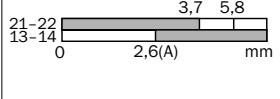
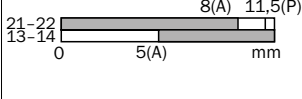
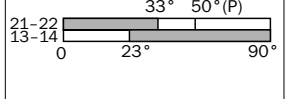

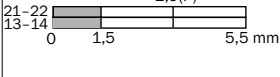
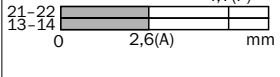
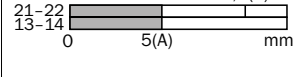
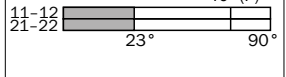
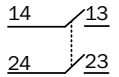
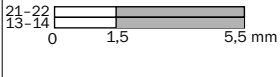
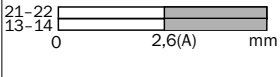
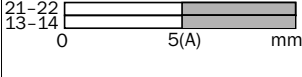
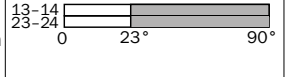
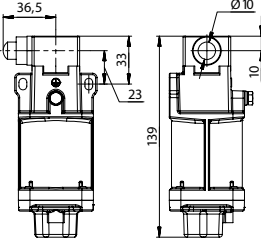
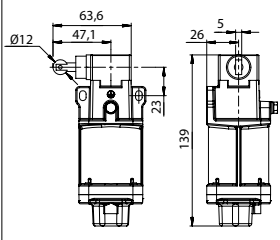
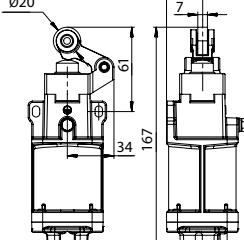
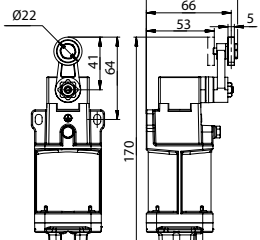
Корпус оснащается внешним и внутренним болтом заземления. На соединениях корпуса устройства с крышкой и головкой установлены силиконовые уплотнения. Крепление концевого выключателя осуществляется посредством 2-х монтажных отверстий 5,4 x 8 мм





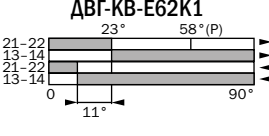
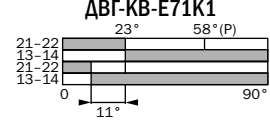
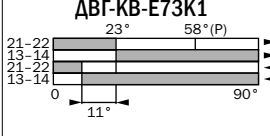
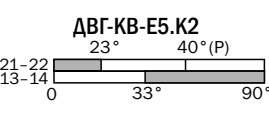
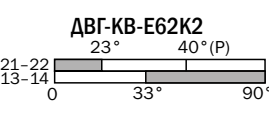
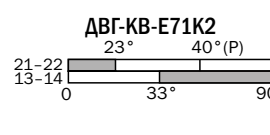
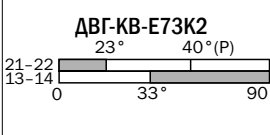
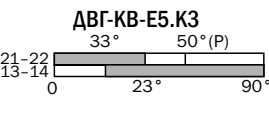
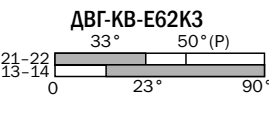
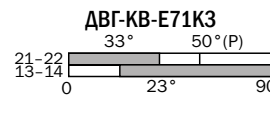
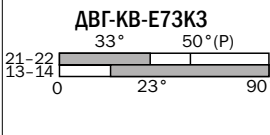
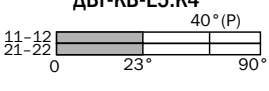
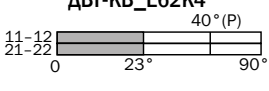
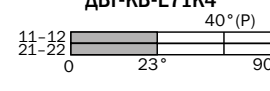
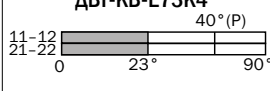
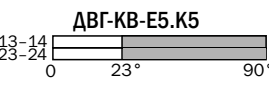



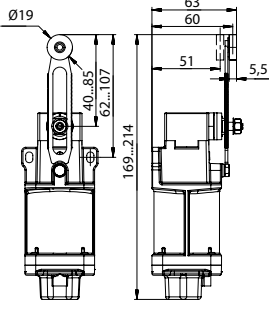
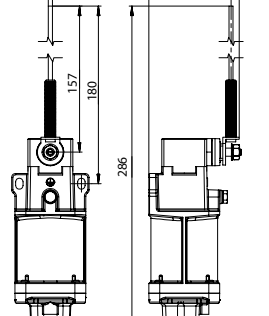
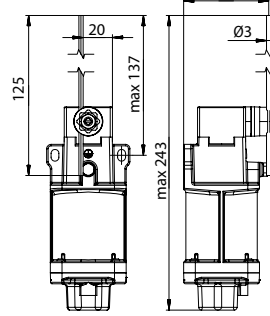
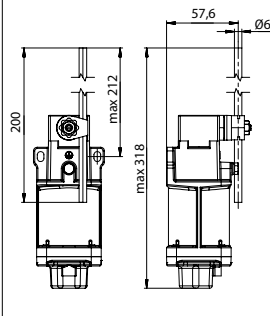

Предусмотрена возможность изменять способ работы механической части непосредственно на головке.

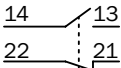
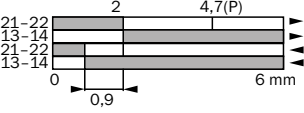
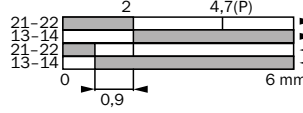
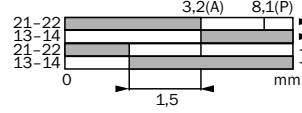
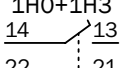
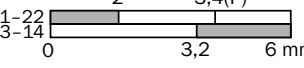
Возможность позиционирования толкателя с шагом 5° или 45° в вертикальной плоскости, и с шагом 90° в горизонтальной плоскости.

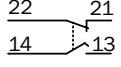
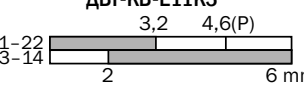
Иллюстрация	 Боковой шток из стали ДВГ-КВ-Е21	 Боковой шток с вертикальным роликом Ø 12 мм ДВГ-КВ-Е22	 Однонаправленный рычаг с роликом Ø 20 мм: ДВГ-КВ-Е31: ролик из термопластика ДВГ-КВ-Е32: ролик из стали	 Рычаг с роликом Ø 22 мм ДВГ-КВ-Е41: ролик из термопластика ДВГ-КВ-Е42: ролик из стали
Максимальная скорость срабатывания (мс)	0,5	0,5	1,5	1,5
К1 контакт мгновенного действия 	ДВГ-КВ-Е21К1 	ДВГ-КВ-Е22К1 	ДВГ-КВ-Е3.К1 	ДВГ-КВ-Е4.К1 
К2 контакт с размыканием, до замыкания 	ДВГ-КВ-Е21К2 	ДВГ-КВ-Е22К2 	ДВГ-КВ-Е3.К2 	ДВГ-КВ-Е4.К2 
К3 контакт с замыканием, до размыкания 	ДВГ-КВ-Е21К3 	ДВГ-КВ-Е22К3 	ДВГ-КВ-Е3.К3 	ДВГ-КВ-Е4.К3 
К4 контакт замедленного действия 2НЗ 	ДВГ-КВ-Е21К4 	ДВГ-КВ-Е22К4 	ДВГ-КВ-Е3.К4 	ДВГ-КВ-Е4.К4 
К5 контакт замедленного действия 2НО 	ДВГ-КВ-Е21К5 	ДВГ-КВ-Е22К5 	ДВГ-КВ-Е3.К5 	ДВГ-КВ-Е4.К5 
Размеры, мм				

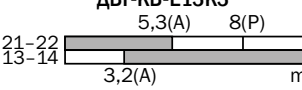
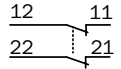
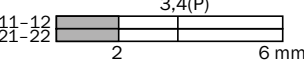
<p>Иллюстрация</p>	 <p>Регулируемый рычаг с роликом Ø19 мм ДВГ-КВ-Е51: ролик из термопластика ДВГ-КВ-Е52: ролик из стали</p>	 <p>Пружинный рычаг из стали ДВГ-КВ-Е62</p>	 <p>Регулируемый рычаг сталь Ø3 мм ДВГ-КВ-Е71</p>	 <p>Регулируемый рычаг термопластик Ø6 мм ДВГ-КВ-Е73</p>
<p>Максимальная скорость срабатывания (мил. сек)</p>	1,5	1,5	1,5	1,5
<p>К1 контакт мгновенного действия 1НО+1НЗ 14 13 22 21</p>	<p>ДВГ-КВ-Е5.К1</p> 	<p>ДВГ-КВ-Е62К1</p> 	<p>ДВГ-КВ-Е71К1</p> 	<p>ДВГ-КВ-Е73К1</p> 
<p>К2 контакт с размыканием, до замыкания 1НО+1НЗ 14 13 22 21</p>	<p>ДВГ-КВ-Е5.К2</p> 	<p>ДВГ-КВ-Е62К2</p> 	<p>ДВГ-КВ-Е71К2</p> 	<p>ДВГ-КВ-Е73К2</p> 
<p>К3 контакт с замыканием, до замыкания 1НО+1НЗ 22 21 14 13</p>	<p>ДВГ-КВ-Е5.К3</p> 	<p>ДВГ-КВ-Е62К3</p> 	<p>ДВГ-КВ-Е71К3</p> 	<p>ДВГ-КВ-Е73К3</p> 
<p>К4 контакт замедленного действия 2НЗ 12 11 22 21</p>	<p>ДВГ-КВ-Е5.К4</p> 	<p>ДВГ-КВ-Е62К4</p> 	<p>ДВГ-КВ-Е71К4</p> 	<p>ДВГ-КВ-Е73К4</p> 
<p>К5 контакт замедленного действия 2НО 14 13 24 23</p>	<p>ДВГ-КВ-Е5.К5</p> 	<p>ДВГ-КВ-Е62К5</p> 	<p>ДВГ-КВ-Е71К5</p> 	<p>ДВГ-КВ-Е73К5</p> 
<p>Размеры, мм</p>				

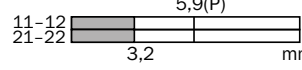
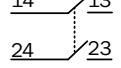
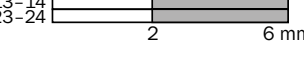
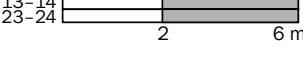
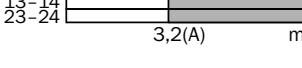
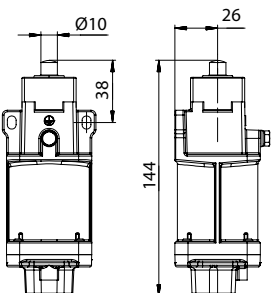
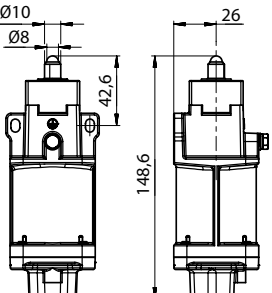
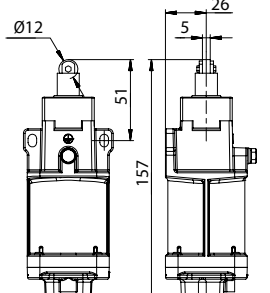
<p>Иллюстрация</p>	 <p>Гладкий шток из стали ДВГ-КВ-Е11</p>	 <p>Стальной плунжер с шариковым подшипником ДВГ-КВ-Е12</p>	 <p>Шток с роликом Ø 12 мм ДВГ-КВ-Е13</p>
<p>Максимальная скорость срабатывания (мил. сек)</p>	<p>0,5</p>	<p>0,5</p>	<p>0,5</p>
<p>К1 контакт мгновенного действия 1НО+1НЗ</p> 	<p>ДВГ-КВ-Е11К1</p> 	<p>ДВГ-КВ-Е12К1</p> 	<p>ДВГ-КВ-Е13К1</p> 
<p>К2 контакт с размыканием, до замыкания 1НО+1НЗ</p> 	<p>ДВГ-КВ-Е11К2</p> 	<p>ДВГ-КВ-Е12К2</p> 	<p>ДВГ-КВ-Е13К2</p> 
<p>К3 контакт с замыканием, до размыкания 1НО+1НЗ</p> 	<p>ДВГ-КВ-Е11К3</p> 	<p>ДВГ-КВ-Е12К3</p> 	<p>ДВГ-КВ-Е13К3</p> 
<p>К4 контакт замедленного действия 2НЗ</p> 	<p>ДВГ-КВ-Е11К4</p> 	<p>ДВГ-КВ-Е12К4</p> 	<p>ДВГ-КВ-Е13К4</p> 
<p>К5 контакт замедленного действия 2НО</p> 	<p>ДВГ-КВ-Е11К5</p> 	<p>ДВГ-КВ-Е12К5</p> 	<p>ДВГ-КВ-Е13К5</p> 
<p>Размеры, мм</p>			

ОПЦИИ, АКСЕССУАРЫ И ИСПОЛНЕНИЯ

НАИМЕНОВАНИЕ	МАРКИРОВКА
Невзрывозащищенное общепромышленное исполнение	/ПРОМ
Кабель (длина (XXм) по требованию заказчика)	/KXX
Окрашивание внешней поверхности в цвет по требованию заказчика	/RAL (код)
Морское исполнение	/МОРЕ

ФОРМИРОВАНИЕ МАРКИРОВКИ

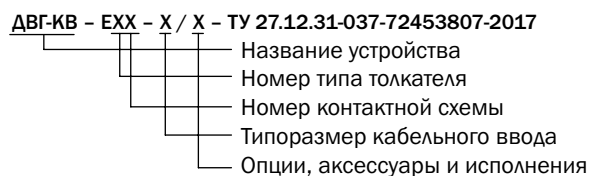

Пример заказа: ДВГ-КВ-E21K1- КНВ1Н-ТУ 27.12.31-037-72453807-2017

Концевой выключатель серии ДВГ-КВ, рабочая головка E21 — боковой шток из нержавеющей стали, тип контакта К1 - контакт мгновенного действия 1НО+1НЗ, кабельный ввод КНВ1М.

Рекомендуемые кабельные вводы
КНВ, КОВ, КНВТН, КНВТВ, КНВМ, КНВЗ

СМ. СТР. 520

НОВИНКА!



- Предназначены для коммутации электрических цепей управления, сигнализации и контроля положения подвижных частей механизмов под воздействием управляющих упоров в определенных точках пути контролируемого объекта.
- Скорость срабатывания от 0,5 мс (миллисекунд).
- Механическая прочность головки от 5 миллионов рабочих циклов.
- Высокая устойчивость к вибрации и ударным нагрузкам.
- Компактный размер.
- Широкий ассортимент головок.
- Защита от влаги и пыли IP66.
- Высокая стойкость к механическим повреждениям (IK10).

МАРКИРОВКА РУДНИЧНОГО ОБОРУДОВАНИЯ

PB Ex db I Mb

PO Ex ia I Ma

СЕРТИФИКАТЫ И РАЗРЕШЕНИЯ

ЕАЭС RU C-RU.НА67.В.00163/21

ЕАЭС RU C-RU.МЛ02.В.00298/20

ГОСТ Р ИСО 9001-2015 (ISO 9001:2015)

Группа 1 технического наблюдения РМРС

НОРМЫ

ТУ 27.12.31-037-72453807-2017

ТУ 3400-005-72453807-07

ТЕХНИЧЕСКИЕ ХАРАКТЕРИСТИКИ

Установка

Изделия в зависимости от выбранного исполнения и маркировки взрывозащиты могут обеспечивать взрывозащиту во взрывоопасных смесях категории I группы PO, PB, RP

Температура окружающей среды, °C

-60...+65

Номинальное напряжение, В

~500, =250

Частота тока, Гц

50/60 Гц

Номинальная сила тока

~24 В – 10 А

~120 В – 6 А

~230 В – 3.1 А

~240 В – 3 А

~400 В – 1.8 А

=24 В – 2.8 А

=125 В – 0.55 А

=250 В – 0.27 А

Масса, кг

1,0

Резьба на присоединительных отверстиях

Метрическая M20x1,5 ГОСТ 24705-2004

Механическая износостойкость

10 млн. коммутационных циклов

Климатическое исполнение

УХЛ1

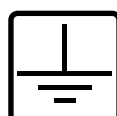
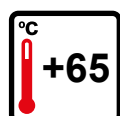
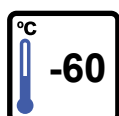

ГАБАРИТНЫЕ И ПРИСОЕДИНИТЕЛЬНЫЕ РАЗМЕРЫ

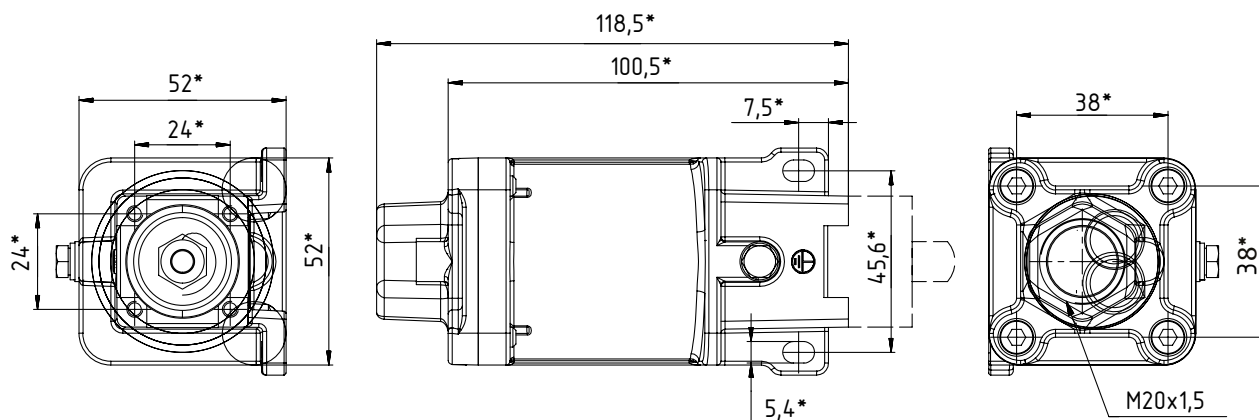

*Размер для справок

КОНСТРУКЦИЯ

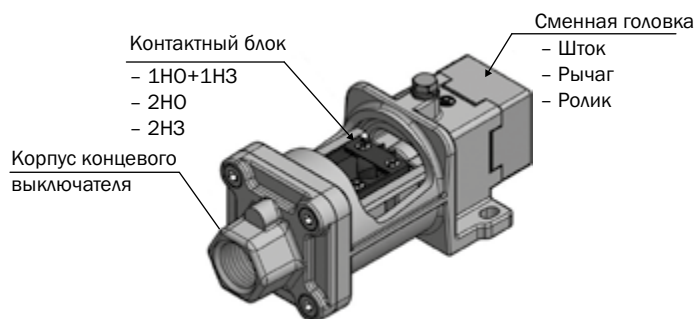







Корпус взрывозащищенных концевых выключателей производится из малоуглеродистой стали. Окрашивание порошковое эпоксидной краской серого цвета RAL7035. Винты для закрытия корпуса и крышки из нержавеющей стали.







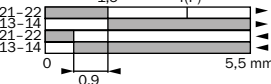
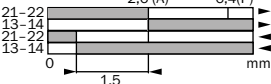

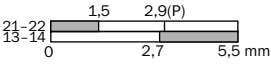
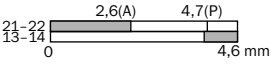
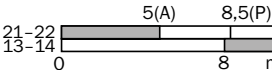
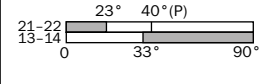
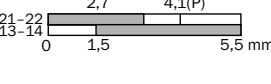
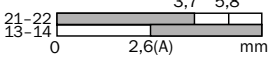
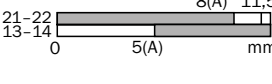
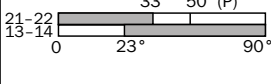
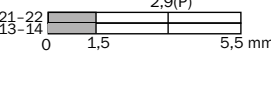
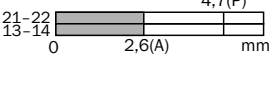
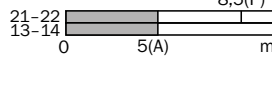
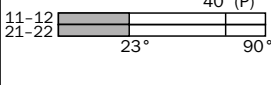
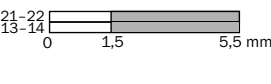
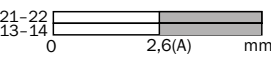
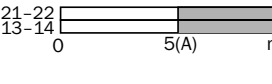
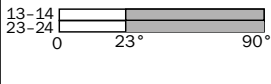
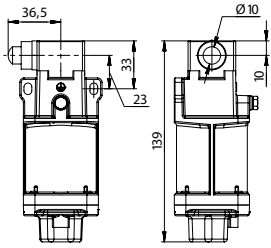
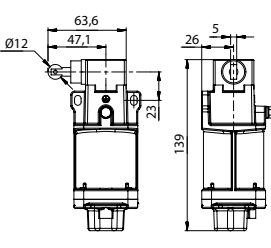
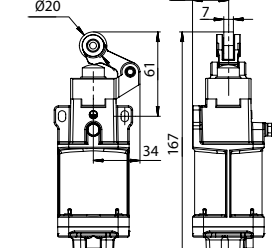
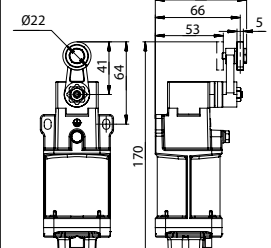
Корпус оснащается внешним и внутренним болтом заземления. На соединениях корпуса устройства с крышкой и головкой установлены силиконовые уплотнения. Крепление концевого выключателя осуществляется посредством 2-х монтажных отверстий 5,4 x 8 мм





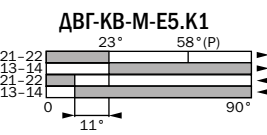
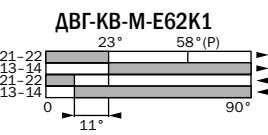
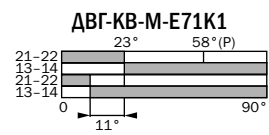
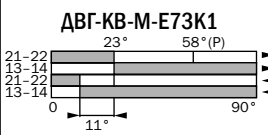
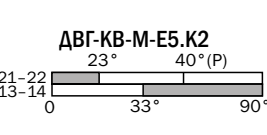
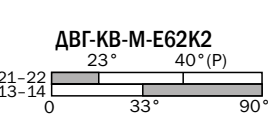
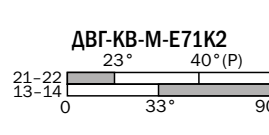
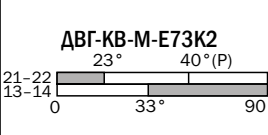
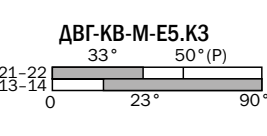
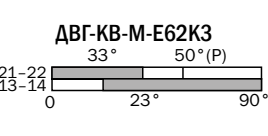
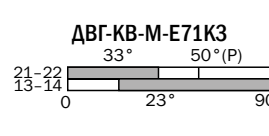
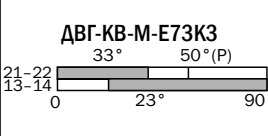
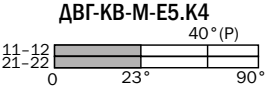
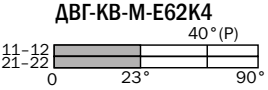
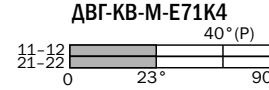
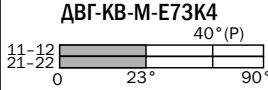
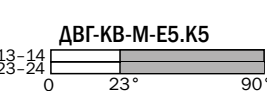

Предусмотрена возможность изменять способ работы механической части непосредственно на головке.

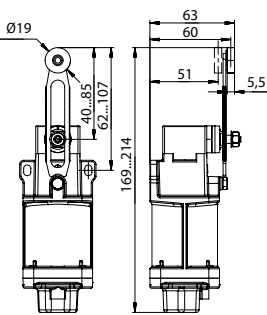
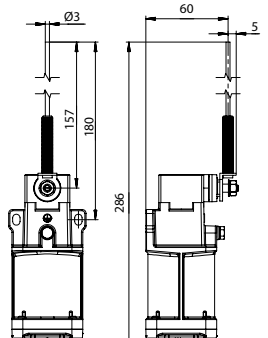
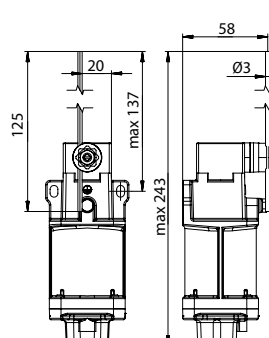
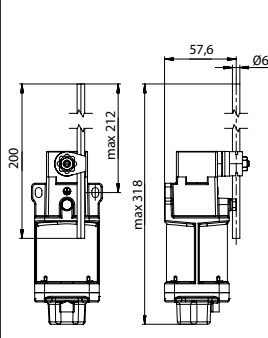
Возможность позиционирования толкателя с шагом 5° или 45° в вертикальной плоскости, и с шагом 90° в горизонтальной плоскости.

<p>Иллюстрация</p>	 <p>Боковой шток из стали ДВГ-КВ-М-E21</p>	 <p>Боковой шток с вертикальным роликом Ø 12 мм ДВГ-КВ-М-E22</p>	 <p>Однонаправленный рычаг с роликом Ø 20 мм: ДВГ-КВ-М-E31: ролик из термопластика ДВГ-КВ-М-E32: ролик из стали</p>	 <p>Рычаг с роликом Ø 22 мм ДВГ-КВ-М-E41: ролик из термопластика ДВГ-КВ-М-E42: ролик из стали</p>
<p>Максимальная скорость срабатывания (мс)</p>	<p>0,5</p>	<p>0,5</p>	<p>1,5</p>	<p>1,5</p>
<p>К1 контакт мгновенного действия 1НО+1НЗ 14 13 22 21</p>	<p>ДВГ-КВ-М-E21K1 1,5 4(P) 21-22 13-14 13-14 0 0,9 5,5 mm</p> 	<p>ДВГ-КВ-М-E22K1 2,6 (A) 6,4 (P) 21-22 13-14 13-14 0 1,5 mm</p> 	<p>ДВГ-КВ-М-E3.K1 5(A) 11,5(P) 21-22 13-14 13-14 0 2,2 mm</p> 	<p>ДВГ-КВ-М-E4.K1 23° 58°(P) 21-22 13-14 13-14 0 11 90°</p> 
<p>К2 контакт с размыканием, до замыкания 1НО+1НЗ 14 13 22 21</p>	<p>ДВГ-КВ-М-E21K2 1,5 2,9(P) 21-22 13-14 0 2,7 5,5 mm</p> 	<p>ДВГ-КВ-М-E22K2 2,6 (A) 4,7 (P) 21-22 13-14 0 4,6 mm</p> 	<p>ДВГ-КВ-М-E3.K2 5 (A) 8,5 (P) 21-22 13-14 0 8 mm</p> 	<p>ДВГ-КВ-М-E4.K2 23° 40°(P) 21-22 13-14 0 33° 90°</p> 
<p>К3 контакт с замыканием, до размыкания 1НО+1НЗ 22 21 14 13</p>	<p>ДВГ-КВ-М-E21K3 2,7 4,1(P) 21-22 13-14 0 1,5 5,5 mm</p> 	<p>ДВГ-КВ-М-E22K3 3,7 5,8 21-22 13-14 0 2,6(A) mm</p> 	<p>ДВГ-КВ-М-E3.K3 8(A) 11,5(P) 21-22 13-14 0 5(A) mm</p> 	<p>ДВГ-КВ-М-E4.K3 33° 50°(P) 21-22 13-14 0 23° 90°</p> 
<p>К4 контакт замедленного действия 2НЗ 12 11 22 21</p>	<p>ДВГ-КВ-М-E21K4 2,9(P) 21-22 13-14 0 1,5 5,5 mm</p> 	<p>ДВГ-КВ-М-E22K4 4,7(P) 21-22 13-14 0 2,6(A) mm</p> 	<p>ДВГ-КВ-М-E3.K4 8,5(P) 21-22 13-14 0 5(A) mm</p> 	<p>ДВГ-КВ-М-E4.K4 40°(P) 11-12 21-22 23° 90°</p> 
<p>К5 контакт замедленного действия 2НО 14 13 24 23</p>	<p>ДВГ-КВ-М-E21K5 21-22 13-14 0 1,5 5,5 mm</p> 	<p>ДВГ-КВ-М-E22K5 21-22 13-14 0 2,6(A) mm</p> 	<p>ДВГ-КВ-М-E3.K5 21-22 13-14 0 5(A) mm</p> 	<p>ДВГ-КВ-М-E4.K5 23-24 0 23° 90°</p> 
<p>Размеры, мм</p>				

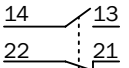
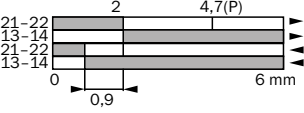
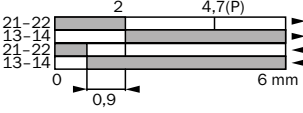
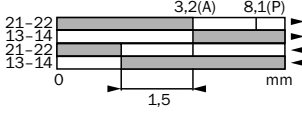
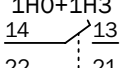
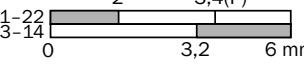
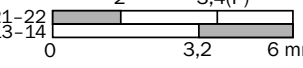
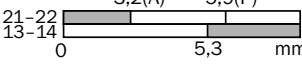
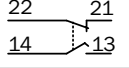
<p>Иллюстрация</p>	 <p>Регулируемый рычаг с роликом Ø19 мм ДВГ-КВ-М-Е51: ролик из термопластика ДВГ-КВ-М-Е52: ролик из стали</p>	 <p>Пружинный рычаг из нерж. стали ДВГ-КВ-М-Е62</p>	 <p>Регулируемый рычаг сталь Ø3 мм ДВГ-КВ-М-Е71</p>	 <p>Регулируемый рычаг термопластик Ø6 мм ДВГ-КВ-М-Е73</p>
<p>Максимальная скорость срабатывания (мил. сек)</p>	1,5	1,5	1,5	1,5
<p>К1 контакт мгновенного действия 1НО+1НЗ 14 13 22 21</p>	 <p>ДВГ-КВ-М-Е5.К1</p>	 <p>ДВГ-КВ-М-Е62К1</p>	 <p>ДВГ-КВ-М-Е71К1</p>	 <p>ДВГ-КВ-М-Е73К1</p>
<p>К2 контакт с размыканием, до замыкания 1НО+1НЗ 14 13 22 21</p>	 <p>ДВГ-КВ-М-Е5.К2</p>	 <p>ДВГ-КВ-М-Е62К2</p>	 <p>ДВГ-КВ-М-Е71К2</p>	 <p>ДВГ-КВ-М-Е73К2</p>
<p>К3 контакт с замыканием, до размыкания 1НО+1НЗ 22 21 14 13</p>	 <p>ДВГ-КВ-М-Е5.К3</p>	 <p>ДВГ-КВ-М-Е62К3</p>	 <p>ДВГ-КВ-М-Е71К3</p>	 <p>ДВГ-КВ-М-Е73К3</p>
<p>К4 контакт замедленного действия 2НЗ 12 11 22 21</p>	 <p>ДВГ-КВ-М-Е5.К4</p>	 <p>ДВГ-КВ-М-Е62К4</p>	 <p>ДВГ-КВ-М-Е71К4</p>	 <p>ДВГ-КВ-М-Е73К4</p>
<p>К5 контакт замедленного действия 2НО 14 13 24 23</p>	 <p>ДВГ-КВ-М-Е5.К5</p>	 <p>ДВГ-КВ-М-Е62К5</p>	 <p>ДВГ-КВ-М-Е71К5</p>	 <p>ДВГ-КВ-М-Е73К5</p>
<p>Размеры, мм</p>				

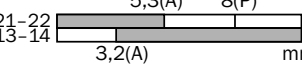
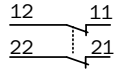
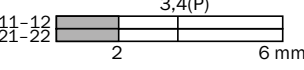
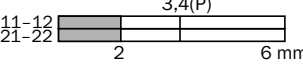
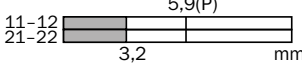
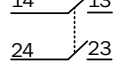
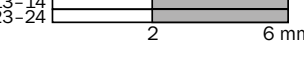
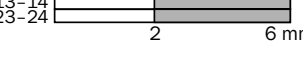
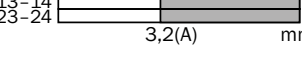
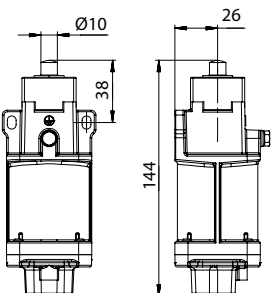
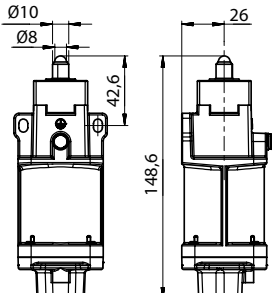
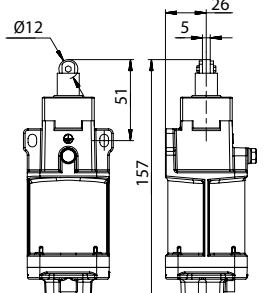
<p>Иллюстрация</p>	 <p>Гладкий шток из стали ДВГ-КВ-М-Е11</p>	 <p>Стальной плунжер с шариковым подшипником ДВГ-КВ-М-Е12</p>	 <p>Шток с роликом Ø 12 мм ДВГ-КВ-М-Е13</p>
<p>Максимальная скорость срабатывания (мил. сек)</p>	<p>0,5</p>	<p>0,5</p>	<p>0,5</p>
<p>К1 контакт мгновенного действия 1Н0+1НЗ</p> 	<p>ДВГ-КВ-М-Е11К1</p> 	<p>ДВГ-КВ-М-Е12К1</p> 	<p>ДВГ-КВ-М-Е13К1</p> 
<p>К2 контакт с размыканием, до замыкания 1Н0+1НЗ</p> 	<p>ДВГ-КВ-М-Е11К2</p> 	<p>ДВГ-КВ-М-Е12К2</p> 	<p>ДВГ-КВ-М-Е13К2</p> 
<p>К3 контакт с замыканием, до размыкания 1Н0+1НЗ</p> 	<p>ДВГ-КВ-М-Е11К3</p> 	<p>ДВГ-КВ-М-Е12К3</p> 	<p>ДВГ-КВ-М-Е13К3</p> 
<p>К4 контакт замедленного действия 2НЗ</p> 	<p>ДВГ-КВ-М-Е11К4</p> 	<p>ДВГ-КВ-М-Е12К4</p> 	<p>ДВГ-КВ-М-Е13К4</p> 
<p>К5 контакт замедленного действия 2Н0</p> 	<p>ДВГ-КВ-М-Е11К5</p> 	<p>ДВГ-КВ-М-Е12К5</p> 	<p>ДВГ-КВ-М-Е13К5</p> 
<p>Размеры, мм</p>			

ОПЦИИ, АКСЕССУАРЫ И ИСПОЛНЕНИЯ

НАИМЕНОВАНИЕ	МАРКИРОВКА
Невзрывозащищенное общепромышленное исполнение	/ПРОМ
Кабель (длина (ХХм) по требованию заказчика)	/КХХ
Окрашивание внешней поверхности в цвет по требованию заказчика	/RAL (код)
Морское исполнение	/МОРЕ

ФОРМИРОВАНИЕ МАРКИРОВКИ

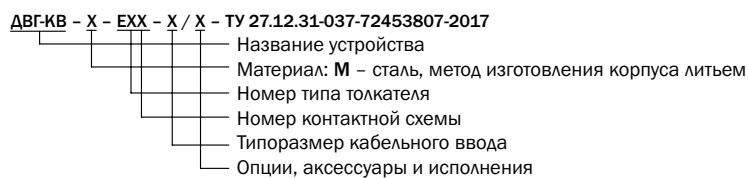

Пример заказа: ДВГ-КВ-М-Е21К1- КНВ1Н-ТУ 27.12.31-037-72453807-2017

Концевой выключатель серии ДВГ-КВ-М, рабочая головка Е21 – боковой шток из нержавеющей стали, тип контакта К1 - контакт мгновенного действия 1НО+1НЗ, кабельный ввод КНВ1М.

Рекомендуемые кабельные вводы
КНВ, КОВ, КНВТН, КНВТВ, КНВМ, КНВЗ

СМ. СТР. 520

НОВИНКА!



- Предназначены для коммутации электрических цепей управления и сигнализации
- Обеспечивают надежную и достоверную подачу сигнала
- Самые компактные (миниатюрные) концевые выключатели в ассортименте ГОРЭЛТЕХ
- Разработаны в рамках программы импортозамещения (аналог концевых выключателей Bartec)
- Широкий температурный диапазон
- Стандартное и встраиваемое исполнения
- Толкатели (доп. приводы) из нержавеющей стали

МАРКИРОВКА

Ex 1 Ex db IIC T6 Gb
Ex Ex tb IIIC T80°C Db

М-ДВГ-МКВК:

Ex Ex db IIC Gb U
Ex Ex tb IIIC Db U

МАРКИРОВКА РУДНИЧНОГО ОБОРУДОВАНИЯ

ДВГ-МКВ:

Ex PB Ex db I Mb

М-ДВГ-МКВК:

Ex Ex db I Mb U

СЕРТИФИКАТЫ И РАЗРЕШЕНИЯ

ЕАЭС RU C-RU.НА67.В.00163/21 (для ДВГ-МКВ)
 ЕАЭС RU C-RU.АА87.В.00555/20 (для М-ДВГ-МКВК)
 ЕАЭС RU C-RU.МЛ02.В.00298/20 (для ДВГ-МКВ)

НОРМЫ

ТУ 27.12.31-037-72453807-2017 (для ДВГ-МКВ)
 ТУ 27.12.40-034-72453807-2017 (для М-ДВГ-МКВК)

ТЕХНИЧЕСКИЕ ХАРАКТЕРИСТИКИ

Установка

Изделия в зависимости от выбранного исполнения и маркировки взрывозащиты могут быть установлены в зонах 1, 2, 21, 22 и обеспечивать взрывозащиту во взрывоопасных смесях категорий I, II, III группы PB, RP, IIA, IIB, IIC, IIIA, IIIB, IIIC

Температура окружающей среды, °C

-60...+75 (для ДВГ-МКВ)
 -60...+100 (для М-ДВГ-МКВК)

Электрические характеристики

AC-15 – 2А, 400В
 DC-13 – 0,15А, 250В

Коммутационная способность (AC)

	Активная нагрузка	Индуктивная нагрузка (cosφ=0,6)
400В	3 А	2 А
250В	5 А	3 А
30В	7 А	5 А

Коммутационная способность (DC)

	Активная нагрузка	Индуктивная нагрузка L/R = 3μs
250В	0,4 А	0,03 А
30В	7 А	5 А

Момент затяжки крепежных винтов

0,6 Нм

Электрическое подключение

Кабель 4 x 0,75 мм² длиной 3 м (для ДВГ-МКВ)
 4 жилы 0,75 мм² длиной 0,5 м (для М-ДВГ-МКВК)

Материал

контакты – серебро
 корпус – пластик
 толкатель/доп. привод – нержавеющая сталь

Масса, кг

250 (для ДВГ-МКВ с учетом соединительного кабеля)
 35 (для М-ДВГ-МКВК с учетом соединительных жил)

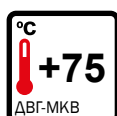
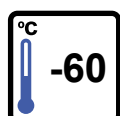

ОПЦИИ, АКСЕССУАРЫ И ИСПОЛНЕНИЯ

НАИМЕНОВАНИЕ	МАРКИРОВКА
Длина присоединительных кабеля (жил) в дециметрах	/X

Примечание: концевой выключатель с нестандартной длиной кабеля (жил) является заказной позицией. Необходимо уточнять сроки поставки при заказе. Стандартными являются кабель длиной 3 м (30 дм) для ДВГ-МКВ и присоединительные жилы длиной 0,5 м (5 дм) для М-ДВГ-МКВК.

Пример заказа: ДВГ-МКВ-40-02/100 – миниатюрный концевой выключатель, длина присоединительного кабеля 10 метров (100 дециметров)

ГАБАРИТНЫЕ И ПРИСОЕДИНИТЕЛЬНЫЕ РАЗМЕРЫ



Таблица выбора миниатюрного концевой выключателя

Наименование	ДВГ-МКВ-40-02	М-ДВГ-МКВ-40	М-ДВГ-МКВ-40-02
Тип	Концевой выключатель	Встраиваемый выключатель	Встраиваемый выключатель
Иллюстрация			
Дополнительный привод	да	без дополнительного привода	да
Электрическое подключение	присоединительный кабель длиной 3 м (на заказ возможно изготовление с кабелем другой длины)	присоединительные жилы длиной 0,5 м (на заказ возможно изготовление с жилами другой длины)	присоединительные жилы длиной 0,5 м (на заказ возможно изготовление с жилами другой длины)
Схема подключения			
Масса, г (с учетом присоединительного кабеля/жил)	250	35	35

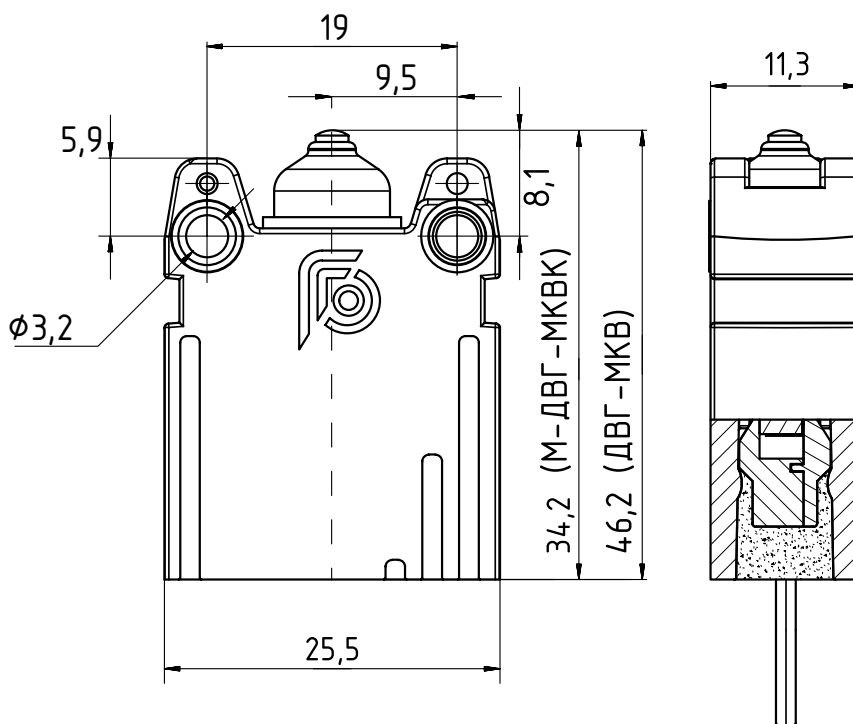
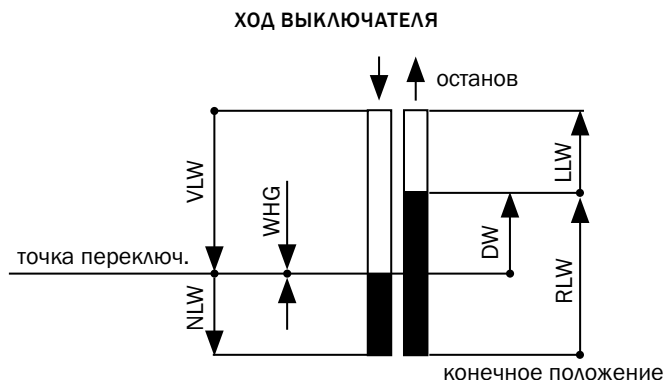

Номинальный ход выключателя (в мм)	
предпусковой VLW	0,7
послепуск NLW	1,2
разностный DW	0,1
обратный RLW	1,3
холостой LLW	0,6
точность повторения WHG (при повторном управлении)	±0,02

ФОРМИРОВАНИЕ МАРКИРОВКИ

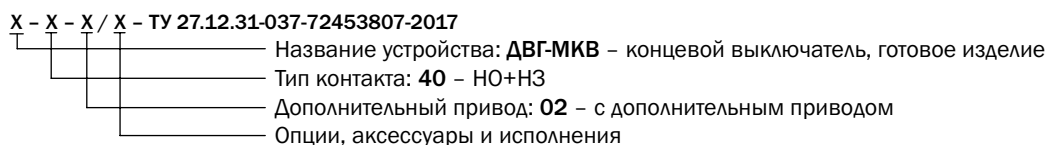

Пример заказа:

ДВГ-МКВ-40-02 – ТУ 27.12.31-037-72453807-2017 – миниатюрный концевой выключатель, тип контакта НО + НЗ, с дополнительным приводом, длина присоединительного кабеля 3 м

ДВГ-МКВ-40-02/100 – ТУ 27.12.31-037-72453807-2017 – миниатюрный концевой выключатель, тип контакта НО + НЗ, с дополнительным приводом, длина присоединительного кабеля 10 метров (100 дециметров).

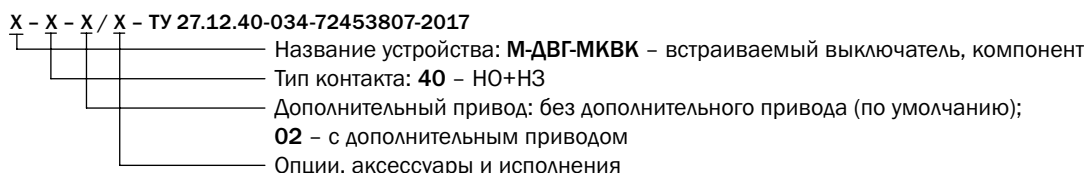

Пример заказа:

М-ДВГ-МКВК-40 – ТУ 27.12.40-034-72453807-2017 – миниатюрный встраиваемый концевой выключатель, тип контакта НО + НЗ, без дополнительного привода, длина присоединительных жил 0,5 м

М-ДВГ-МКВК-40-02 – ТУ 27.12.40-034-72453807-2017 – миниатюрный встраиваемый концевой выключатель, тип контакта НО + НЗ, с дополнительным приводом, длина присоединительных жил 0,5 м

Рекомендуемые кабельные вводы
КНВ, КОВ, КНВТН, КНВТВ, КНВМ, КНВЗ

СМ. СТР. 520

ППГ 20, 25А

надежные взрывозащищенные Ex d пакетные выключатели (переключатели)

ПРОДУМАНЫ ДО МЕЛОЧЕЙ

Корпус

- Коррозионностойкий модифицированный алюминиево-кремниевый сплав
- Антистатическое полимерно-эпоксидное окрашивание
- Компактный размер 119 x 119 x 120 мм

Характеристики

- Максимальная сила тока: 20/25А
- Максимальное напряжение: 48 / ~380 / ~690 В
- Температура окружающей среды: -60...+60 °С
- Степень защиты: IP66
- 13 схем переключения
- 1-4 полюса
- Подходит для различных схем установки переключателей благодаря 2 отверстиям под кабельные вводы М32х1,5

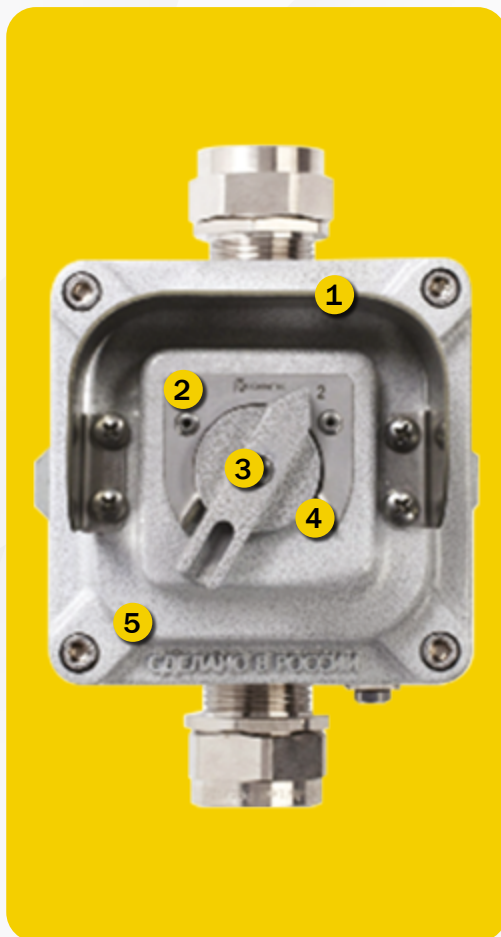

Особенности конструкции

- 1 Козырек защитит от случайного переключения, вызванного падением различных предметов
- 2 Идентификационные таблички из нержавеющей стали
- 3 Большой размер ручки управления для работы в перчатках
- 4 Ограничители для защиты механизма переключателя
- 5 Изделие обладает высокой механической прочностью и стойкостью к высоким температурам, рабочим агрессивным средам – щелочам, соляному туману, каплям соляной и серной кислот, парам сероводорода

Взрывозащищенные пакетные выключатели, переключатели серии ППГ предназначены для коммутации электрических цепей во взрывоопасных зонах – в стационарных установках и на подвижных средствах наземного и морского транспорта.

Маркировка взрывозащиты

- 1Ex db IIC T6...T5 Gb, Ex tb IIIC T51 °С...T100 °С Db
- Зона установки: 1, 2 по подгруппе газов
21, 22 по пыли

Область применения

- категория II по подгруппе газов IIA, IIB, IIC, зоны 1, 2
- категория III по пыли IIIA, IIIB, IIIC, зоны 21, 22
- зоны неопасные по пыли и газу
- объекты, поднадзорные РМРС

Опции, аксессуары и исполнения

Невзрывозащищенное исполнение	/ПРОМ
Окрашивание в цвет по требованию заказчика	/RAL (код)
Сейсмостойкое исполнение	/МШК-64
Морское исполнение	/МОРЕ
Исполнение для тропиков с защитой от насекомых	/ТЕРМИТЫ
Замок на крышку	/ЗАМОК
Консервация переключателей	/КОНСЕРВАЦИЯ

Пример: ППГ-3В25-380АС-КОВ1-ТУ 27.12.31-037-72453807-2017



- Предназначены для коммутации электрических цепей во взрывоопасных зонах.
- Козырек защитит от случайного переключения, вызванного падением различных предметов.
- Идентификационные таблички из нержавеющей стали.
- Большой размер ручки управления для работы в перчатках.
- Ограничители для защиты механизма переключателя.
- 13 схем переключения.
- 1-4 полюса
- Устойчивы к солевому туману, парам сероводорода и соляной кислоты, соевым и кислым рудничным водам и другим химическим веществам.
- Защита от влаги и пыли IP66.
- Высокая стойкость к механическим повреждениям (IK10).

МАРКИРОВКА

Ex 1Ex db IIC T6 Gb
Ex Ex tb IIIC T85°C

МАРКИРОВКА РУДНИЧНОГО ОБОРУДОВАНИЯ

PH1, PH2

СЕРТИФИКАТЫ И РАЗРЕШЕНИЯ

EAЭС RU C-RU.HA67.B.00163/21
 EAЭС RU C-RU.MA02.B.00298/20
 ГОСТ Р ИСО 9001-2015 (ISO 9001:2015)
 Морской регистр СТО №22.05078.120
 ОГН4.RU.1104.B01567
 IECEx CCVE 16.0007U
 IECEx CCVE 18.0009X
 VTT 17 ATEX 047U
 EESF 18 ATEX 062U
 EESF 19 ATEX 029X
 RU.OC BCST 0116-10.2020
 KZ39VEN00005608

НОРМЫ

ТУ 27.12.31-037-72453807-2017

ТЕХНИЧЕСКИЕ ХАРАКТЕРИСТИКИ

Установка	Изделия в зависимости от выбранного исполнения и маркировки взрывозащиты могут быть установлены в зонах 1, 2, 21, 22 и обеспечивать взрывозащиту во взрывоопасных смесях категорий II, III группы IIA, IIB, IIC, IIIA, IIIB, IIIC
Материал	Коррозионностойкий модифицированный алюминий-кремниевый сплав, устойчивый к солевому туману, парам сероводорода и соляной кислоты, соевым и кислым рудничным водам и другим химическим веществам, фрикционно искробезопасный.
Покрытие	Полимерно-эпоксидное окрашивание с антистатическим свойством, фрикционно искробезопасное, устойчивое к рабочим средам и ионизирующему излучению. Цвет RAL 7035
Температура окружающей среды, °C	-60...+60 (T6/T85°C)
Максимальное напряжение, В	~48, ~380 / ~690
Максимальная сила тока, А	20, 25
Присоединительные отверстия	2 отверстия, метрическая M32x1,5 ГОСТ 24705-2004
Масса, кг	2,5
Климатическое исполнение	У1...5, ХЛ1...5, УХЛ1...5, ТВ1...4, ТВ5.1, Т1...2, ТС1...2, Т2.1, Т3, ТС3...4, О1...5, ОМ1...5, В1...5

Пакетные выключатели/переключатели, конечные выключатели



ОПЦИИ, АКСЕССУАРЫ И ИСПОЛНЕНИЯ

НАИМЕНОВАНИЕ	МАРКИРОВКА
Возможность запираания ручек пакетных выключателей	/ЗАМОК
Морское исполнение	/МОРЕ
Сейсмостойкое исполнение	/МШК-64

ГАБАРИТНЫЕ И ПРИСОЕДИНИТЕЛЬНЫЕ РАЗМЕРЫ

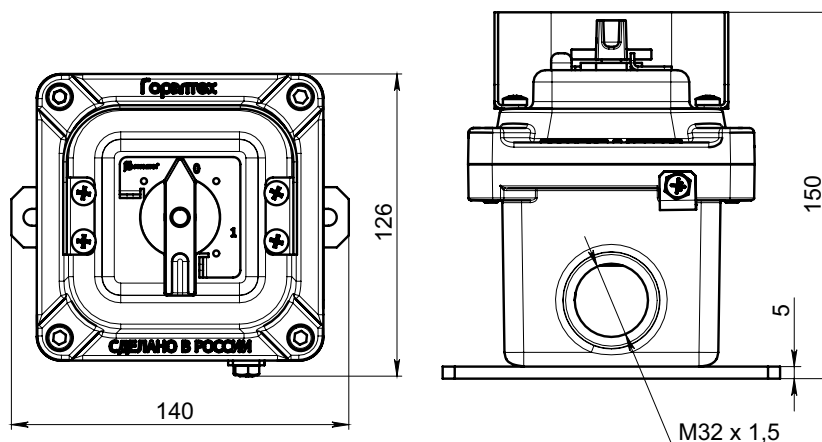

*Размер для справок

Тип схемы работы

Тип	Ток, А	Напряжение, В	Схема замыкания	Кол-во Полюсов	Описание
ППГ-1И25-380АС	25	~380		1	Переключатель двухпозиционный с нулевым положением, (0-1)
ППГ-1И20-690АС	20	~690			
ППГ-1И20-48ДС	20	48			
ППГ-2И25-380АС	25	~380		2	Переключатель двухпозиционный с нулевым положением, (0-1)
ППГ-2И20-690АС	20	~690			
ППГ-2И20-48ДС	20	48			
ППГ-3И25-380АС	25	~380		3	Переключатель двухпозиционный, (0-1)
ППГ-3И20-690АС	20	~690			
ППГ-3И20-48ДС	20	48			
ППГ-4И25-380АС	25	~380		4	Переключатель двухпозиционный с нулевым положением, (0-1)
ППГ-4И20-690АС	20	~690			
ППГ-4И20-48ДС	20	48			

Ex Пакетные выключатели (переключатели) типа ППГ (CSC) 20А, 25А

Тип	Ток, А	Напряжение, В	Схема замыкания	Кол-во Полюсов	Описание
ППГ-1С25-380АС	25	~380		1	Переключатель трехпозиционный с нулевым положением, (1-0-2)
ППГ-1С20-690АС	20	~690			
ППГ-1С20-48DC	20	48			
ППГ-2С25-380АС	25	~380		2	Переключатель трехпозиционный с нулевым положением (1-0-2)
ППГ-2С20-690АС	20	~690			
ППГ-2С20-48DC	20	48			
ППГ-3С25-380АС	25	~380		3	Переключатель трехпозиционный с нулевым положением, (1-0-2)
ППГ-3С20-690АС	20	~690			
ППГ-3С20-48DC	20	48			
ППГ-1325-380АС	25	~380		1	Переключатель двухпозиционный без нулевого положения, (1-2)
ППГ-1320-690АС	20	~690			
ППГ-1320-48DC	20	48			
ППГ-2325-380АС	25	~380		2	Переключатель двухпозиционный без нулевого положения, (1-2)
ППГ-2320-690АС	20	~690			
ППГ-2320-48DC	20	48			
ППГ-3325-380АС	25	~380		3	Переключатель двухпозиционный без нулевого положения, (1-2)
ППГ-3320-690АС	20	~690			
ППГ-3320-48DC	20	48			
ППГ-1В25-380АС	25	~380		3	Переключатель для вольтметра трехпозиционный без нулевого положения, угол поворота 45°
ППГ-1В20-690АС	20	~690			
ППГ-1В20-48DC	20	48			

Тип	Ток, А	Напряжение, В	Схема замыкания	Кол-во Полюсов	Описание
ППГ-2В25-380АС	25	~380		3	Переключатель для вольтметра четырехпозиционный с нулевым положением, угол поворота 30°, 3 линейных напряжения
ППГ-2В20-690АС	20	~690			
ППГ-2В20-48DC	20	48			
ППГ-3В25-380АС	25	~380		3	Переключатель для вольтметра четырехпозиционный с нулевым положением, угол поворота 45°
ППГ-2В20-690АС	20	~690			
ППГ-2В20-48DC	20	48			
ППГ-4В25-380АС	25	~380		3	Переключатель для вольтметра семипозиционный без нулевого положения, угол поворота 30°
ППГ-4В20-690АС	20	~690			
ППГ-4В20-48DC	20	48			
ППГ-5В25-380АС	25	~380		3	Переключатель для вольтметра семипозиционный с нулевым положением, угол поворота 45°
ППГ-5В20-690АС	20	~690			
ППГ-5В20-48DC	20	48			

Тип	Ток, А	Напряжение, В	Схема замыкания	Кол-во Полюсов	Описание
ППГ-6В25-380АС	25	~380		3	Переключатель для вольтметра четырехпозиционный с нулевым положением, угол поворота 30°, 3 фазных напряжения
ППГ-6В20-690АС	20	~690			
ППГ-6В20-48DC	20	48			
ППГ-1А25-380АС	25	~380		1	Переключатель для амперметра, для трех цепей трансформатора с нулевым положением, угол поворота 90°
ППГ-1А20-690АС	20	~690			
ППГ-1А20-48DC	20	48			

ФОРМИРОВАНИЕ МАРКИРОВКИ

ППГ - X X - X - X / X - ТУ 27.12.31-037-72453807-2017

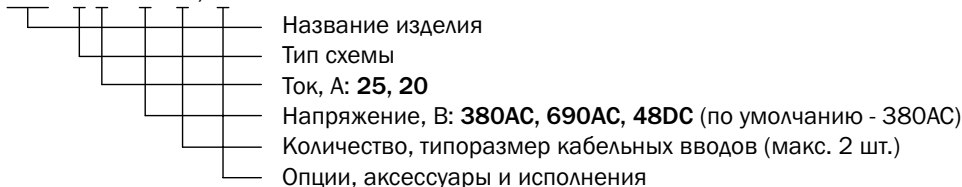

Пример заказа: ППГ-3В25-380АС-КОВ1-ТУ 27.12.31-037-72453807-2017

РЕКОМЕНДУЕМЫЕ КАБЕЛЬНЫЕ ВВОДЫ ДЛЯ ППГ 25А:

КНВЗННК/Р — ввод для небронированного кабеля, диаметр обжимаемого кабеля 12 - 25 мм, никелированная латунь.

КНВМЗН-25НК/Р — ввод для небронированного кабеля в металлорукавах, диаметр обжимаемого кабеля 12 - 22 мм, диаметр условного прохода металлорукава 25 мм, никелированная латунь.

КНВТВЗНГНК/Р — ввод для небронированного кабеля в шлангах, трубопроводах, металлорукавах; внутренняя резьба для внешнего присоединения трубная цилиндрическая ГОСТ 6357-81 1» G, диаметр обжимаемого кабеля 12 - 25 мм, никелированная латунь.

КНВМЗН-32НК/Р — ввод для небронированного кабеля в металлорукавах, диаметр обжимаемого кабеля 12 - 22 мм, диаметр условного прохода металлорукава 32 мм, никелированная латунь.

Рекомендуемые кабельные вводы
КНВ, КОВ, КНВТН, КНВТВ, КНВМ, КНВЗ

СМ. СТР. 520

НОВИНКА!



- Предназначены для коммутации электрических цепей в шахтах и рудниках
- Идентификационные таблички из нержавеющей стали.
- Удобная ручка переключения для работы в перчатках.
- Ограничители для защиты механизма переключателя.
- 13 схем переключения.
- 1-4 полюса.
- Высокий уровень защиты от влаги и пыли.

МАРКИРОВКА РУДНИЧНОГО ОБОРУДОВАНИЯ

PB Ex db I Mb

СЕРТИФИКАТЫ И РАЗРЕШЕНИЯ

EAЭС RU C-RU.МЛ02.В.00298/20
EAЭС RU C-RU.НА67.В.00163/21
RU.OC BCCT 0117-10.2020

НОРМЫ

ТУ 27.12.31-037-72453807-2017

ТЕХНИЧЕСКИЕ ХАРАКТЕРИСТИКИ

Установка

Изделия в зависимости от выбранного исполнения и маркировки взрывозащиты обеспечивают взрывозащиту во взрывоопасных смесях категорий I группы PB, PP

Материал

Сталь конструкционная малоуглеродистая ГОСТ 380-2005

Покрытие

Полимерно-эпоксидное окрашивание с антистатическим свойством, фрикционно искробезопасное, устойчивое к рабочим средам и ионизирующему излучению. Цвет RAL 7035

Температура окружающей среды, °C

-60...+60

Максимальное напряжение, В

≈48, ~380 / ~690

Максимальная сила тока, А

20/ 25

Присоединительные отверстия

2 отверстия, Метрическая М32х1,5 ГОСТ 24705-2004

Масса, кг

3

Климатическое исполнение

УХЛ1

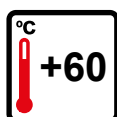
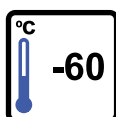

ОПЦИИ, АКСЕССУАРЫ И ИСПОЛНЕНИЯ

НАИМЕНОВАНИЕ	МАРКИРОВКА
Общепромышленное (невзрывозащищенное) исполнение	/ПРОМ
Окрашивание в цвет по требованию заказчика, XXX-код по шкале RAL	/RALXXX
Сейсмостойкое исполнение	/МШК-64
Исполнение для тропиков с защитой от насекомых	/ТЕРМИТЫ
Замок на крышку	/ЗАМОК
Консервация переключателей	/КОНСЕРВАЦИЯ

ГАБАРИТНЫЕ И ПРИСОЕДИНИТЕЛЬНЫЕ РАЗМЕРЫ

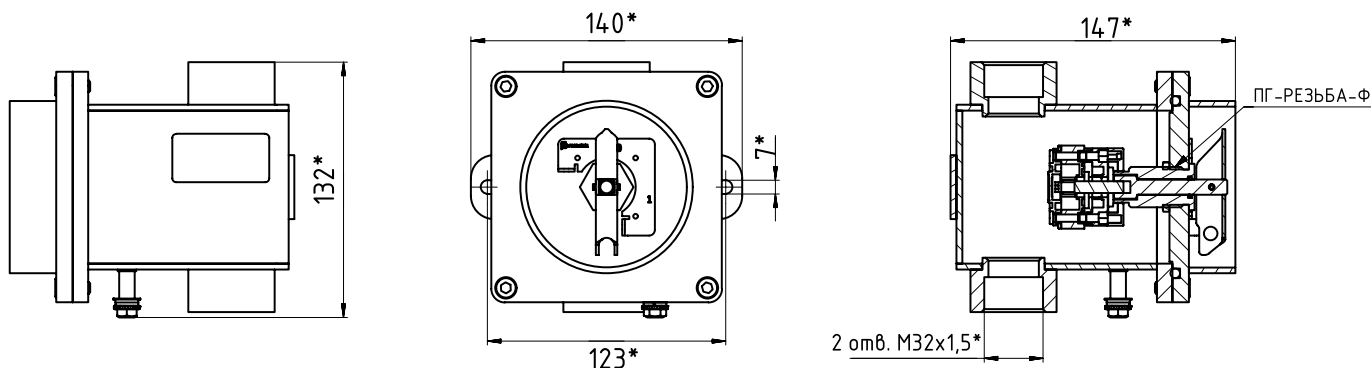

*Размер для справок

Тип схемы работы смотреть на стр. 346-349

ФОРМИРОВАНИЕ МАРКИРОВКИ

ППГ-МТ - X X - X - X / X - ТУ 27.12.31-037-72453807-2017

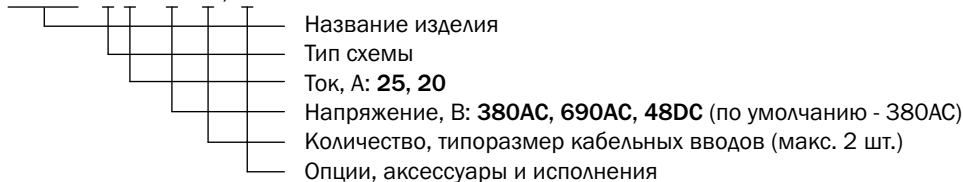

Пример заказа: ППГ-3В25-380АС-КОВ1-ТУ 27.12.31-037-72453807-2017

РЕКОМЕНДУЕМЫЕ КАБЕЛЬНЫЕ ВВОДЫ ДЛЯ ППГ 25А:

КНВЗННК/Р — ввод для небронированного кабеля, диаметр обжимаемого кабеля 12 - 25 мм, никелированная латунь.

КНВМЗН-25НК/Р — ввод для небронированного кабеля в металлорукавах, диаметр обжимаемого кабеля 12 - 22 мм, диаметр условного прохода металлорукава 25 мм, никелированная латунь.

КНВТВЗНГНК/Р — ввод для небронированного кабеля в шлангах, трубопроводах, металлорукавах; внутренняя резьба для внешнего присоединения трубная цилиндрическая ГОСТ 6357-81 1» G, диаметр обжимаемого кабеля 12 - 25 мм, никелированная латунь.

КНВМЗН-32НК/Р — ввод для небронированного кабеля в металлорукавах, диаметр обжимаемого кабеля 12 - 22 мм, диаметр условного прохода металлорукава 32 мм, никелированная латунь.

Рекомендуемые кабельные вводы
КНВ, КОВ, КНВТН, КНВТВ, КНВМ, КНВЗ

СМ. СТР. 520

- Предназначены для коммутации электрических цепей во взрывоопасных зонах.
- Идентификационные таблички из нержавеющей стали.
- Большой размер ручки управления для работы в перчатках.
- Ограничители для защиты механизма переключателя.
- 4 схемы переключения.
- 1-2 полюса.
- Устойчивы к солевому туману, парам сероводорода и соляной кислоты, солевым и кислым рудничным водам и другим химическим веществам.
- Защита от влаги и пыли IP66.
- Высокая стойкость к механическим повреждениям (IK10).



80 A



МАРКИРОВКА

1Ex db IIC T6...T5 Gb

Ex tb IIIC T51°C...T100°C Db

МАРКИРОВКА РУДНИЧНОГО ОБОРУДОВАНИЯ

RH1, RH2

СЕРТИФИКАТЫ И РАЗРЕШЕНИЯ

EAЭС RU C-RU.HA67.B.00163/21
EAЭС RU C-RU.MA02.B.00298/20
ГОСТ Р ИСО 9001-2015 (ISO 9001:2015)
Морской регистр СТО №22.05078.120
RU.OC BCST 0116-10.2020
ОГН4.RU.1104.B01567
IECEX CCVE 16.0007U
IECEX CCVE 18.0009X
EESF 18 ATEX 062U
EESF 19 ATEX 029X
KZ39VEN00005608

НОРМЫ

ТУ 27.12.31-037-72453807-2017

ТЕХНИЧЕСКИЕ ХАРАКТЕРИСТИКИ

Установка

Изделия в зависимости от выбранного исполнения и маркировки взрывозащиты могут быть установлены в зонах 1, 2, 21, 22 и обеспечивать взрывозащиту во взрывоопасных смесях категорий II, III группы IIA, IIB, IIC, IIIA, IIIB, IIIC

Материал

Коррозионностойкий модифицированный алюминий-кремниевый сплав, устойчивый к солевому туману, парам сероводорода и соляной кислоты, солевым и кислым рудничным водам и другим химическим веществам, трещино- и искробезопасный.

Покрытие

Полимерно-эпоксидное окрашивание с антистатическим свойством, трещино- и искробезопасное, устойчивое к рабочим средам и ионизирующему излучению. Цвет RAL 7035

Температура окружающей среды, °C

-60...+40 (T6/T85°C)
-60...+60 (T5/T100°C)

Максимальное напряжение, В

~690 / ≈48

Максимальная сила тока, А

63, 80

Присоединительные отверстия

2 отверстия, метрическая M32x1,5 ГОСТ 24705-2004

Масса, кг

4

Климатическое исполнение

У1...5, ХЛ1...5, УХЛ1...5, ТВ1...4, ТВ5.1, Т1...2, ТС1...2, Т2.1, Т3, ТС3...4, О1...5, ОМ1...5, В1...5

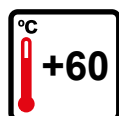
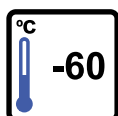

ОПЦИИ, АКСЕССУАРЫ И ИСПОЛНЕНИЯ

НАИМЕНОВАНИЕ	МАРКИРОВКА
Морское исполнение	/МОРЕ
Сейсмостойкое исполнение	/МШК-64

ГАБАРИТНЫЕ И ПРИСОЕДИНИТЕЛЬНЫЕ РАЗМЕРЫ

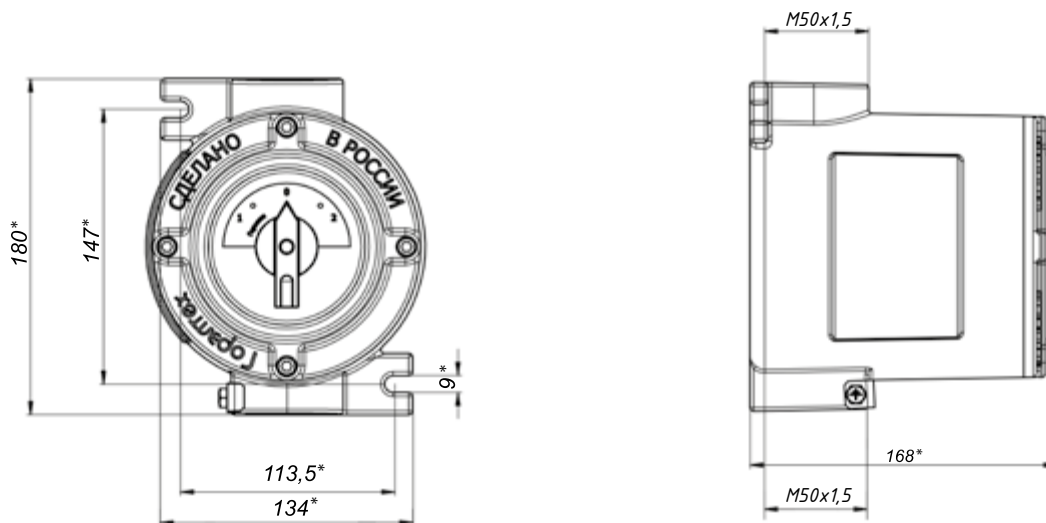

*Размер для справок

Тип схемы работы

Маркировка	Ном. ток, А	Ном. ток, А	Число полюсов	Контактная группа	Описание
ППГ-2И63-690АС	63	~690	2		Переключатель двухпозиционный с нулевым положением, (0-1)
ППГ-2И80-690АС	80				
ППГ-2И63-48DC	63	48			
ППГ-2И80-48DC	80				
ППГ-3И63-690АС	63	~690	2		Переключатель двухпозиционный, (0-1)
ППГ-3И80-690АС	80				
ППГ-3И63-48DC	63	48			
ППГ-3И80-48DC	80				
ППГ-1С63-690АС	63	~690	2		Переключатель трехпозиционный с нулевым положением, (0-1-2)
ППГ-1С80-690АС	80				
ППГ-1С63-48DC	63	48			
ППГ-1С80-48DC	80				
ППГ-1363-690АС	63	~690	2		Переключатель двухпозиционный без нулевого положения, (1-2)
ППГ-1380-690АС	80				
ППГ-1363-48DC	63	48			
ППГ-1380-48DC	80				

*По согласованию возможна комплектация переключателями с другими схемами переключений.

ФОРМИРОВАНИЕ МАРКИРОВКИ

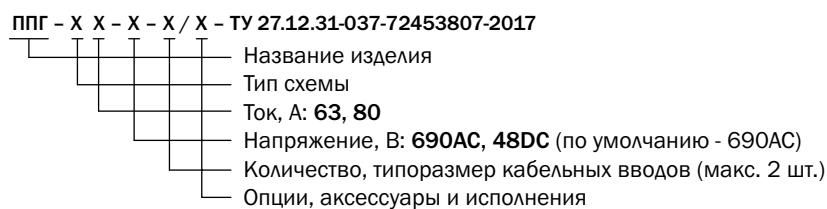

Пример заказа: **ППГ-1С80-690АС -КОВ5-ТУ 27.12.31-037-72453807-2017**

Рекомендуемые кабельные вводы КНВ, КОВ, КНВТН, КНВТВ, КНВМ, КНВЗ	СМ. СТР. 520
Таблицы соответствия наименований	СМ. СТР. 601

- Предназначены для коммутации электрических цепей в шахтах и рудниках.
- Идентификационные таблички из нержавеющей стали.
- Удобная ручка переключения для работы в перчатках.
- Ограничители для защиты механизма переключателя.
- 4 схемы переключения.
- 1-2 полюса.
- Высокий уровень защиты от влаги и пыли.



НОВИНКА!

80 А

МАРКИРОВКА РУДНИЧНОГО ОБОРУДОВАНИЯ

Ex PB Ex db I Mb

СЕРТИФИКАТЫ И РАЗРЕШЕНИЯ

EAЭС RU C-RU.МЛ02.В.00298/20
EAЭС RU C-RU.НА67.В.00163/21
RU.OC BCCT 0117-10.2020

НОРМЫ

ТУ 27.12.31-037-72453807-2017

ТЕХНИЧЕСКИЕ ХАРАКТЕРИСТИКИ

Установка

Изделия в зависимости от выбранного исполнения и маркировки взрывозащиты обеспечивают взрывозащиту во взрывоопасных смесях категорий I группы PB, RP

Материал

Сталь конструкционная малоуглеродистая ГОСТ 380-2005

Покрытие

Полимерно-эпоксидное окрашивание с антистатическим свойством, фрикционно искробезопасное, устойчивое к рабочим средам и ионизирующему излучению. Цвет RAL 7035

Температура окружающей среды, °C

-60...+60

Максимальное напряжение, В

~690 / =48

Максимальная сила тока, А

80

Присоединительные отверстия

2 отверстия, Метрическая М32х1,5 ГОСТ 24705-2004

Масса, кг

8,8

Климатическое исполнение

УХЛ1

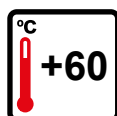
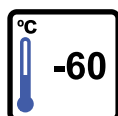

ОПЦИИ, АКСЕССУАРЫ И ИСПОЛНЕНИЯ

НАИМЕНОВАНИЕ	МАРКИРОВКА
Общепромышленное (невзрывозащищенное) исполнение	/ПРОМ
Окрашивание в цвет по требованию заказчика, XXX-код по шкале RAL	/RALXXX
Сейсмостойкое исполнение	/МШК-64
Исполнение для тропиков с защитой от насекомых	/ТЕРМИТЫ
Замок на крышку	/ЗАМОК
Консервация переключателей	/КОНСЕРВАЦИЯ

ГАБАРИТНЫЕ И ПРИСОЕДИНИТЕЛЬНЫЕ РАЗМЕРЫ

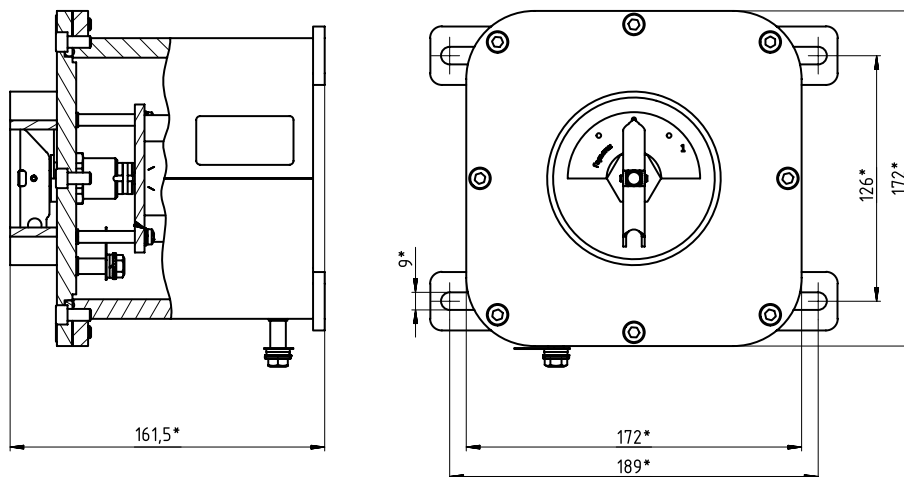

*Размер для справок

Тип схемы работы смотреть на стр. 353

ФОРМИРОВАНИЕ МАРКИРОВКИ

ППГ-МТ - X X - X - X / X - ТУ 27.12.31-037-72453807-2017

- Название изделия
- Тип схемы
- Ток, А: **63, 80**
- Напряжение, В: **690АС, 48DC** (по умолчанию - 690АС)
- Количество, типоразмер кабельных вводов (макс. 2 шт.)
- Опции, аксессуары и исполнения

Пример заказа: ППГ-1С80-690АС -КОВ5-ТУ 27.12.31-037-72453807-2017

Рекомендуемые кабельные вводы
КНВ, КОВ, КНВТН, КНВТВ, КНВМ, КНВЗ

СМ. СТР. 520

Таблицы соответствия наименований

СМ. СТР. 601



- Предназначены для коммутации электрических цепей во взрывоопасных зонах.
- Контактный блок общепромышленного исполнения.
- Идентификационные таблички из нержавеющей стали.
- Большой размер ручки управления для работы в перчатках.
- 20 схемы переключения.
- 1-4 полюса.
- Широкий типоразмерный ряд.
- Изготовление по индивидуальному заказу.

МАРКИРОВКА

Ex tb IIIC T51°C...T100°C Db

МАРКИРОВКА РУДНИЧНОГО ОБОРУДОВАНИЯ

RH1, RH2

СЕРТИФИКАТЫ И РАЗРЕШЕНИЯ

EAЭС RU C-RU.HA67.B.00163/21
EAЭС RU C-RU.MA02.B.00298/20
Морской регистр СТО №22.05078.120
ГОСТ Р ИСО 9001-2015 (ISO 9001:2015)

НОРМЫ

ТУ 27.12.31-037-72453807-2017

ТЕХНИЧЕСКИЕ ХАРАКТЕРИСТИКИ

Установка

Изделия в зависимости от выбранного исполнения и маркировки взрывозащиты могут быть установлены в зонах 21, 22 и обеспечивать взрывозащиту во взрывоопасных смесях категорий III группы IIIA, IIIB, IIIC

Материал

Алюминиево-кремниевый сплав (по умолчанию)
Нержавеющая сталь марки 08X18H10 по ГОСТ 5632-2014 (код H)
Ударопрочный антистатический полиэстер (код П)

Температура окружающей среды, °C

-60...+30 (T51°C)
-60...+40 (T85°C)
-60...+60 (T100°C)

Максимальное напряжение, В

~690 / =48

Максимальная сила тока, А

20, 25, 63, 80

Климатическое исполнение

У1...5, ХЛ1...5, УХЛ1...5, ТВ1...4, ТВ5.1, Т1...2, ТС1...2, Т2.1, Т3, ТС3...4, О1...5, ОМ1...5, В1...5

ОПЦИИ, АКСЕССУАРЫ И ИСПОЛНЕНИЯ

НАИМЕНОВАНИЕ	МАРКИРОВКА
Замок на крышку	/ЗАМОК

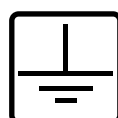
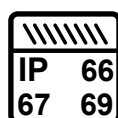
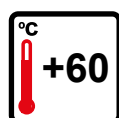
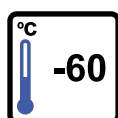

КОНСТРУКТИВНЫЕ ПАРАМЕТРЫ

Типоразмер коробки	Размеры, мм		
	А	В	С
КСРВ141410	149,5	149,5	107
КСРВ-Н151512	150	150	160
КСРВ-П141210	148,5	129,5	109

ВАРИАНТЫ КОМПЛЕКТАЦИЙ ПЕРЕКЛЮЧАТЕЛЕЙ ППГЕ

Тип	Ток, А	Напряжение, В	Схема замыкания	Описание
ППГЕ...1И25-380АС	25	~380		Переключатель двухпозиционный с нулевым положением, (0-1)
ППГЕ...1И20-690АС	20	~690		
ППГЕ...1И20-48DC	20	≐ 48		
ППГЕ...2И25-380АС	25	~380		Переключатель двухпозиционный с нулевым положением, (0-1)
ППГЕ...2И20-690АС	20	~690		
ППГЕ...2И20-48DC	20	≐ 48		
ППГЕ...3И25-380АС	25	~380		Переключатель двухпозиционный, (0-1)
ППГЕ...3И20-690АС	20	~690		
ППГЕ...3И20-48DC	20	≐ 48		
ППГЕ...4И25-380АС	25	~380		Переключатель двухпозиционный с нулевым положением, (0-1)
ППГЕ...4И20-690АС	20	~690		
ППГЕ...4И20-48DC	20	≐ 48		
ППГЕ...1С25-380АС	25	~380		Переключатель трехпозиционный с нулевым положением, (0-1-2)
ППГЕ...1С20-690АС	20	~690		
ППГЕ...1С20-48DC	20	≐ 48		
ППГЕ...2С25-380АС	25	~380		Переключатель трехпозиционный с нулевым положением (0-1-2)
ППГЕ...2С20-690АС	20	~690		
ППГЕ...2С20-48DC	20	≐ 48		
ППГЕ...3С25-380АС	25	~380		Переключатель трехпозиционный с нулевым положением, (0-1-2)
ППГЕ...3С20-690АС	20	~690		
ППГЕ...3С20-48DC	20	≐ 48		

Тип	Ток, А	Напряжение, В	Схема замыкания	Описание
ППГЕ...-1325-380АС	25	~380		Переключатель двухпозиционный без нулевого положения, (1-2)
ППГЕ...-1320-690АС	20	~690		
ППГЕ...-1320-48DC	20	≐ 48		
ППГЕ...-2325-380АС	25	~380		Переключатель двухпозиционный без нулевого положения, (1-2)
ППГЕ...-2320-690АС	20	~690		
ППГЕ...-2320-48DC	20	≐ 48		
ППГЕ...-3325-380АС	25	~380		Переключатель двухпозиционный без нулевого положения, (1-2)
ППГЕ...-3320-690АС	20	~690		
ППГЕ...-3320-48DC	20	≐ 48		
ППГЕ...-2В25-380АС	25	~380		Переключатель для вольтметра четырехпозиционный с нулевым положением, угол поворота 30°, 3 линейных напряжения
ППГЕ...-2В20-690АС	20	~690		
ППГЕ...-2В20-48DC	20	≐ 48		
ППГЕ...-4В25-380АС	25	~380		Переключатель для вольтметра семипозиционный без нулевого положения, угол поворота 30°
ППГЕ...-4В20-690АС	20	~690		
ППГЕ...-4В20-48DC	20	≐ 48		
ППГЕ...-6В25-380АС	25	~380		Переключатель для вольтметра четырехпозиционный с нулевым положением, угол поворота 30°, 3 фазных напряжения
ППГЕ...-6В20-690АС	20	~690		
ППГЕ...-6В20-48DC	20	≐ 48		

Тип	Ток, А	Напряжение, В	Схема замыкания	Описание
ППГЕ...-2И63-690АС	63	~690		Переключатель двухпозиционный с нулевым положением, (0-1)
ППГЕ...-2И80-690АС	80			
ППГЕ...-2И63-48DC	63	= 48		
ППГЕ...-2И80-48DC	80			
ППГЕ...-3И63-690АС	63	~690		Переключатель двухпозиционный, (0-1)
ППГЕ...-3И80-690АС	80			
ППГЕ...-3И63-48DC	63	= 48		
ППГЕ...-3И80-48DC	80			
ППГЕ...-1С63-690АС	63	~690		Переключатель трехпозиционный с нулевым положением, (0-1-2)
ППГЕ...-1С80-690АС	80			
ППГЕ...-1С63-48DC	63	= 48		
ППГЕ...-1С80-48DC	80			
ППГЕ...-1363-690АС	63	~690		Переключатель двухпозиционный без нулевого положения, (1-2)
ППГЕ...-1380-690АС	80			
ППГЕ...-1363-48DC	63	= 48		
ППГЕ...-1380-48DC	80			

ФОРМИРОВАНИЕ МАРКИРОВКИ

ППГЕ - X - X - X - X - X X (X) / X - ТУ 27.12.31-037-72453807-2017

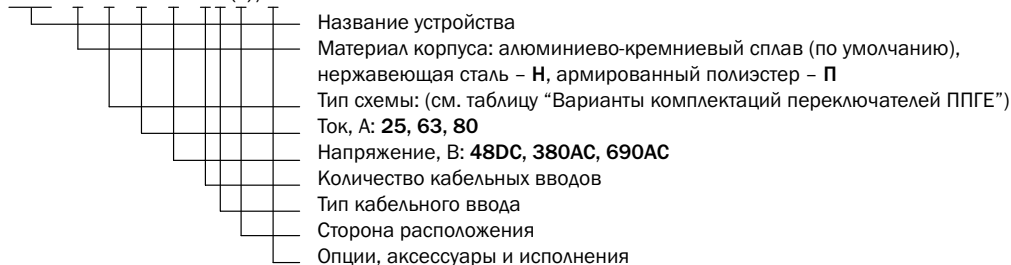

Пример заказа: ППГ-1С80-690АС -КОВ5-ТУ 27.12.31-037-72453807-2017

Рекомендуемые кабельные вводы КНВ, КОВ, КНВТН, КНВТВ, КНВМ, КНВЗ	СМ. СТР. 520
Таблицы соответствия наименований	СМ. СТР. 601



- Позволяет собрать удобные и надежные схемы управления освещением.
- Большая рабочая поверхность клавиши позволяет использовать переключатель в перчатках.
- Козырек для защиты от случайного нажатия.

МАРКИРОВКА

- 1Ex db e IIC T6...T5 Gb
- 0Ex ia IIC T6...T5 Ga
- Ex tb IIIC T85°C...100°C Db
- Ex ia IIIC T85°C...100°C Da

МАРКИРОВКА РУДНИЧНОГО ОБОРУДОВАНИЯ
PH1, PH2

СЕРТИФИКАТЫ И РАЗРЕШЕНИЯ

EAЭС RU C-RU.HA67.B.00163/21
EAЭС RU C-RU.MA02.B.00298/20
РОСС RU C-RU.EX01.B.00015/20
ГОСТ Р ИСО 9001-2015 (ISO 9001:2015)
RU.OC BCCT 0117-10.2020
ОГН4.RU.1104.B01557
KZ39VEN00005608
EAЭС RU C-RU.ПБ74.B.00090/20
EAЭС RU C-RU.ПБ74.B.00152/20
Вх. № 156/21 от 22.03.2021

НОРМЫ

ТУ 27.12.31-037-72453807-2017

ТЕХНИЧЕСКИЕ ХАРАКТЕРИСТИКИ

Установка

Категория II по подгруппе газов IIA, IIB, IIC, зоны 0, 1, 2;
Категория III по пыли, взрывоопасные пылевые среды, содержащие летучие частицы, непроводящую и проводящую пыль

Материал

Полиэстер, армированный стекловолокном, химически стойкий по отношению к рабочим средам и устойчивый к УФ излучению

Температура окружающей среды, °C

-60...+40 (T6/T85°C)
-60...+60 (T5/T100°C)
-60...+60 (для рудничного нормального и общепромышленного исполнений)

Максимальное напряжение, В

~120, ~220, ~380, =12, =24, =110, =250

Максимальная сила тока, А

16 (при ~120 В), 10 (при ~220 В), 6 (при ~380 В), 2 (при =12 В), 2 (при =24 В), 1 (при =110 В), 0,5 (при =250 В)

Климатическое исполнение

УХЛ1 (по требованию OM1, OM2, OM3, OM4, УХЛ2, УХЛ3, УХЛ4, УХЛ5, ХЛ1, ХЛ2, ХЛ3, ХЛ5, Т1, Т2, Т3, Т5, В2.1, В5)

ОПЦИИ, АКСЕССУАРЫ И ИСПОЛНЕНИЯ

НАИМЕНОВАНИЕ	МАРКИРОВКА
Монтажная пластина	/ПЛАНКА
Вентиляционное устройство для удаления влаги	/ВКУ
Дренажное устройство для слива конденсата	/ДКУ
Шильд с надписью заказчика	/НАДПИСЬ " _ "
Сейсмостойкое исполнение	/МШК-64

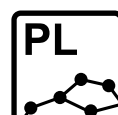
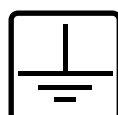
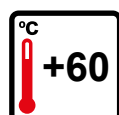
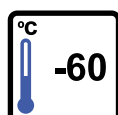

ГАБАРИТНЫЕ И ПРИСОЕДИНИТЕЛЬНЫЕ РАЗМЕРЫ

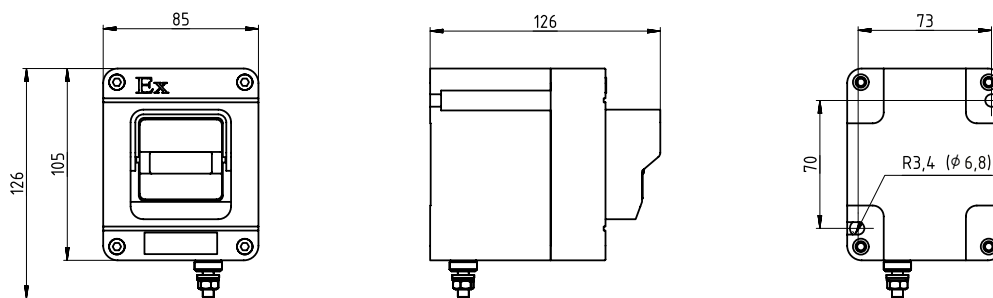

ФОРМИРОВАНИЕ МАРКИРОВКИ

ПКИЕ-П - X X ... X X - X X (X) - X X (X) / X - ТУ 27.12.31-037-72453807-2017

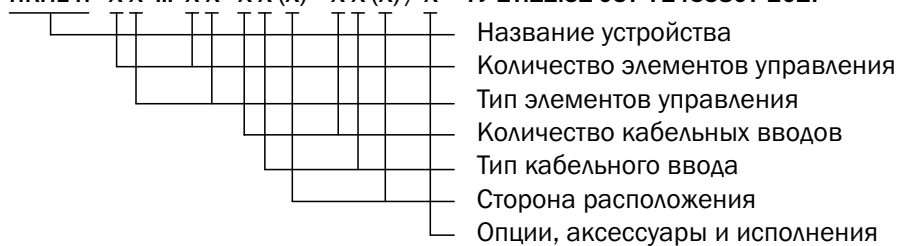

Пример заказа: ПКИЕ-ПКЛ-3ПГПКЛ13-2КНВ1(Г)-ТУ 27.12.31-037-72453807-2017

Рекомендуемые кабельные вводы
КНВ, КОВ, КНВТН, КНВТВ, КНВМ, КНВЗ

СМ. СТР. 520

ШГВА-УЗГ

Цифровое устройство заземления

С интеллектуальной системой контроля состояния цепи заземления и функцией управления работой насоса

Надежность и безопасность

- Система непрерывного слежения за состоянием заземления.
- Высокоточная цифровая схема измерения переходного сопротивления, исключающая помехи.
- Автоматическая блокировка исполнительных механизмов слива-налива при нарушении цепи заземления.
- Высокая скорость срабатывания – не более 10 мс.

Удобство

- Табло индикации состояния системы заземления.
- Коррозионная стойкость и долговечность клещей из нержавеющей стали.
- Компактный размер и легкий вес готового изделия.
- Длина кабеля клещей по требованию покупателя – до 50м
- Срок службы устройств – не менее 10 лет.

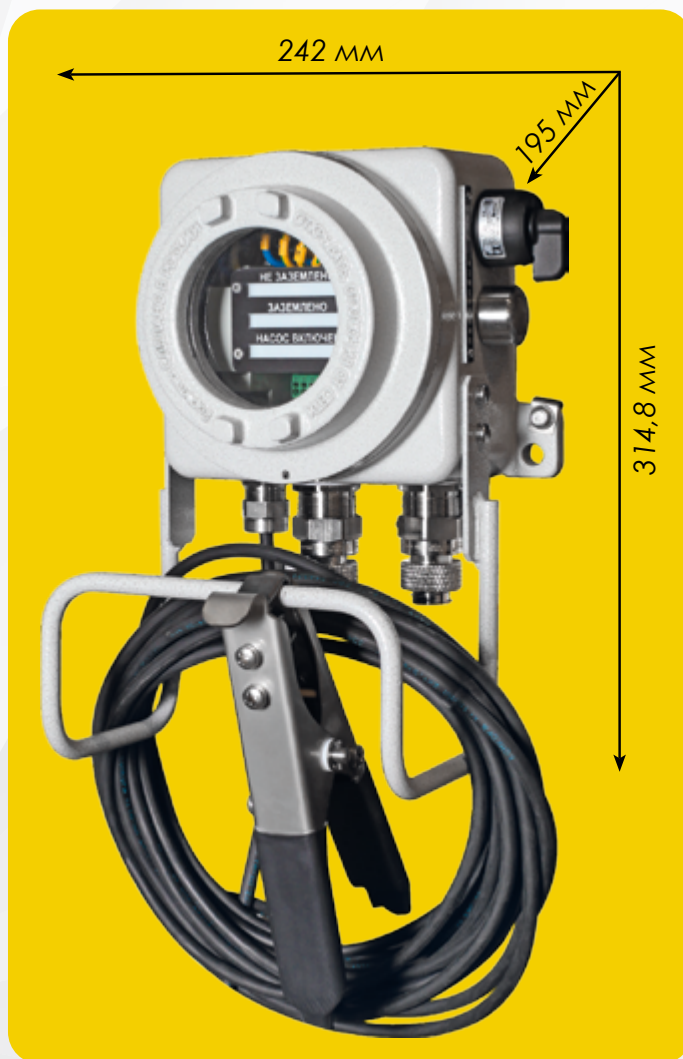

Технические характеристики

Защита от пыли и влаги	IP66
Диапазон температур окружающей среды, °C	-60...+60
Максимальная мощность электродвигателя, коммутируемого силовым выходом	62,5 ВА, 60 Вт
Пороговая величина сопротивления на входе клещей заземления, Ом не более	10

Масса ШГВА-УЗГ (без кабеля, с учетом крепления для размещения клещей)

~ 5 кг

Маркировка взрывозащиты:

Ex 1Ex db [ia Ga] IIC T6 Gb

Ex tb [ia Ga] IIIC T85 °C Db

Пример заказа:

ШГВА-УЗГ-10-2КНВ2НК/ПРОМ-ТУ 12.31.31-046-72453807-2017



МАРКИРОВКА

- 1Ex db [ia Ga] IIC T6 Gb (ШГВА-УЗГ)
- 1Ex db [ia Ga] IIC T6 Gb X (ШГВ-УЗГ)
- 1Ex db [ia Ga] IIB+H₂ T6 Gb
- Ex tb [ia Da] IIIC T85°C Db

СЕРТИФИКАТЫ И РАЗРЕШЕНИЯ

EAЭС RU C-RU.АЯ45.В.00074/21
 ГОСТ Р ИСО 9001-2015 (ISO 9001:2015)
 ТУ 27.12.31-046-72453807-2017
 RU.OC BCCT 0145-05.2022
 KZ39VEN00005608

НОРМЫ

ТУ 27.12.31-046-72453807-2017

- Система непрерывного слежения за состоянием заземления.
- Высокоточная цифровая схема измерения переходного сопротивления, исключающая помехи.
- Автоматическая блокировка исполнительных механизмов слива-налива при нарушении цепи заземления.
- Высокая скорость срабатывания – не более 10 мс.
- Устройство контролирует сопротивление 10 Ом, чтобы исключить возникновение статического электричества во взрывоопасной среде (соответствие требованиям ГОСТ).
- 3 точки контакта клещей для надежного электрического соединения и фиксации.
- Табло индикации состояния цепи сопротивления.
- Длина кабеля клещей по требованию покупателя – до 50м.

ТЕХНИЧЕСКИЕ ХАРАКТЕРИСТИКИ

Установка	Изделия в зависимости от выбранного исполнения и маркировки взрывозащиты могут быть установлены в зонах 21, 22 и обеспечивать взрывозащиту во взрывоопасных смесях категорий III группы IIIA, IIIB, IIIC
Материал	Коррозионностойкий модифицированный алюминиево-кремниевый сплав с полимерно-эпоксидным окрашиванием
Температура окружающей среды, °C	-60...+60 (T6/85°C)
Напряжение питания, В:	~230±10% (50Гц)
Наибольшее напряжение, коммутируемое силовым выходом (действующее значение), В:	≈220, ~ 250
Количество силовых выходов:	2
Потребляемая мощность, ВА:	не более 10
Максимальная мощность электродвигателя, коммутируемого силовым выходом:	62,5 ВА; 60 Вт
Количество каналов заземления (входов подключения клещей заземления), шт:	1
Масса, кг:	7 – ШГВ, 5 – ШГВА
Климатическое исполнение:	для групп II, III: У1...5, ХЛ1...5, УХЛ1...5, ТВ1...4, ТВ5.1, Т1...2, ТС1...2, Т2.1, Т3, ТС3...4, О1...5, В1...5.

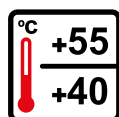
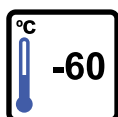

ОПЦИИ, АКСЕССУАРЫ И ИСПОЛНЕНИЯ

НАИМЕНОВАНИЕ	МАРКИРОВКА
Антиконденсатное покрытие	/АП
Невыпадающие болты крепления крышки	/НБК
Невзрывозащищенное исполнение	/ПРОМ
Окрашивание внешней поверхности в цвет по требованию заказчика	/RAL (код)
Болт с пломбировкой	/ПЛОМБА
Шильд с надписью заказчика	/НАДПИСЬ " _ "
Исполнение для тропиков с защитой от насекомых	/ТЕРМИТЫ
Сейсмостойкое исполнение	/МШК-64

ГАБАРИТНЫЕ И ПРИСОЕДИНИТЕЛЬНЫЕ РАЗМЕРЫ ШГВА-УЗГ

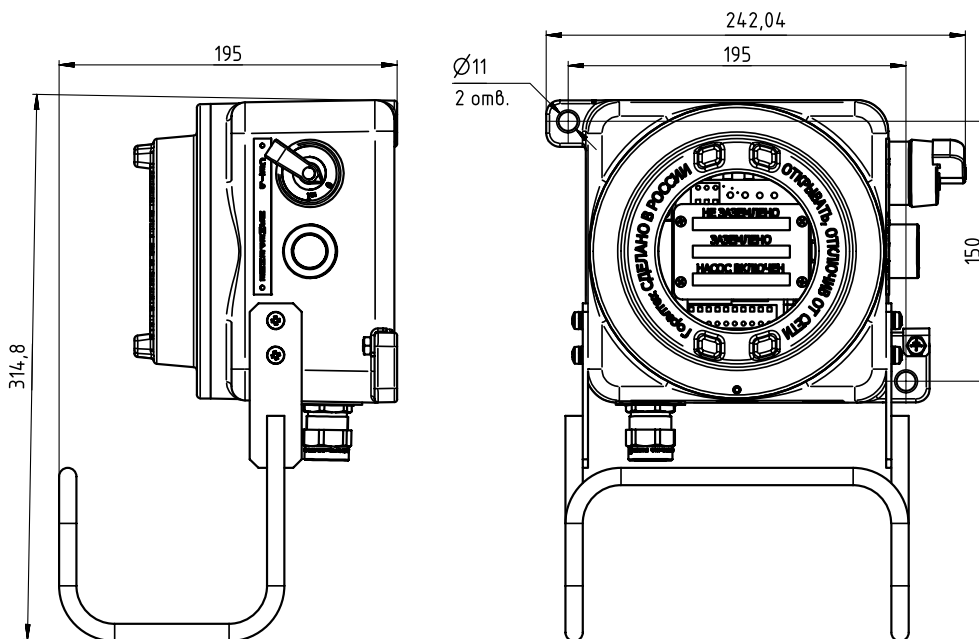

ГАБАРИТНЫЕ И ПРИСОЕДИНИТЕЛЬНЫЕ РАЗМЕРЫ ШГВ-УЗГ

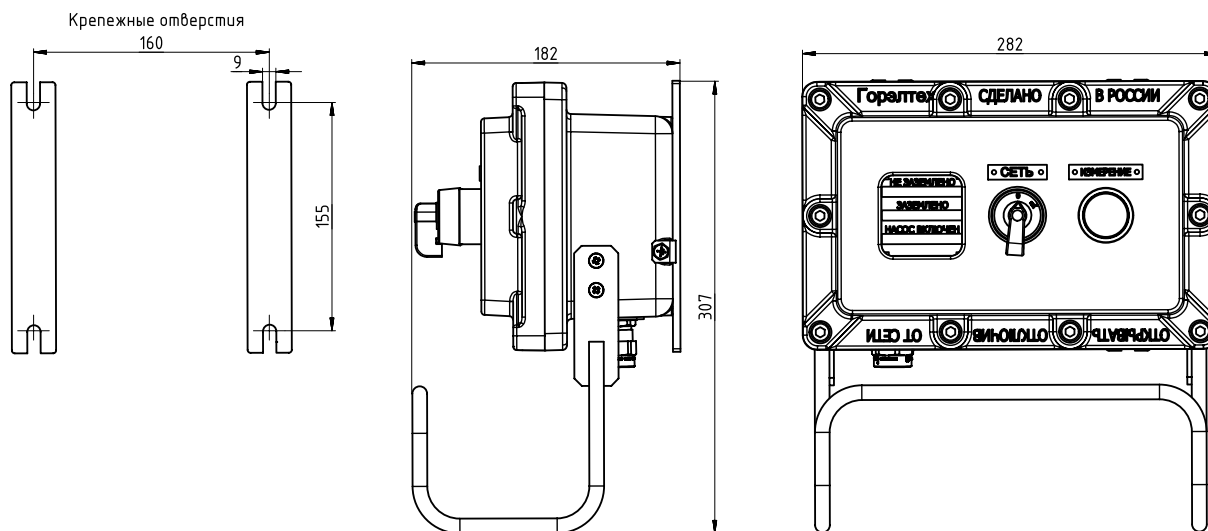

ИНСТРУКЦИЯ ПО ЭКСПЛУАТАЦИИ

Зажим (клещи) присоединяется к металлической части корпуса автоцистерны. После нажатия на кнопку «ИЗМЕРЕНИЕ» через один из проводов заземляющего проводника происходит стекание статического электричества с автоцистерны (АЦ) на магистраль заземления (РЕ). Второй провод служит для измерения сопротивления цепи заземления, переходных сопротивлений между контактами зажимов, сопротивление проводов заземляющего проводника. Если суммарное измеренное сопротивление не превышает (60 ± 20) Ом, то загорается индикационная панель «ЗАЗЕМЛЕНО», разрешая проведение операции слива-налива АЦ.

Для проведения измерения переходного сопротивления необходимо соблюдать следующую последовательность действий:

1. Присоединить зажимы заземляющего проводника к металлической неокрашенной части автоцистерны.
2. Переключить тумблер «СЕТЬ» в положение «ВКЛ». Наблюдать включение «НЕ ЗАЗЕМЛЕНО» (красная индикационная панель).
3. Удерживать в нажатом положении кнопку «ИЗМЕРЕНИЕ» в течение 2 секунд.
4. Если суммарное переходное сопротивление лежит в пределах (60 ± 20) Ом, то погаснет световая индикация «НЕ ЗАЗЕМЛЕНО» (красная индикационная панель) и загорится световая индикация «ЗАЗЕМЛЕНО» (оранжевая индикационная панель). Через 5 секунд после включения световой индикации «ЗАЗЕМЛЕНО» произойдет включение операции слива-налива автоцистерны, загорится индикация «НАСОС ВКЛЮЧЕН» (зеленая индикационная панель).
5. Если по истечении 2 секунд не произошло изменение состояния световой индикации, то следует перевести тумблер «СЕТЬ» в положение «ОТКЛ», проверить соединение измерительных клещей и повторить действия п.2-4.

ФОРМИРОВАНИЕ МАРКИРОВКИ

ШГВ-УЗГ - X - X / X - ТУ 27.12.31-046-72453807-2017

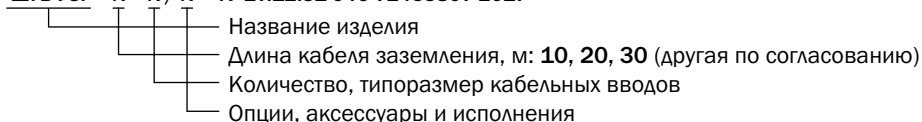

Пример заказа: **ШГВ-УЗГ-20-2КОВ2/АП-ТУ 27.12.31-046-72453807-2017**

ШГВА-УЗГ - X - X / X - ТУ 27.12.31-046-72453807-2017

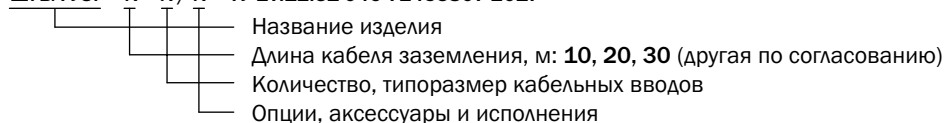

Пример заказа: **ШГВА-УЗГ-20-2КОВ2/АП-ТУ 27.12.31-046-72453807-2017**

Рекомендуемые кабельные вводы
КНВ, КОВ, КНВТН, КНВТВ, КНВМ, КНВЗ

СМ. СТР. 520



МАРКИРОВКА

- 1Ex db [ia Ga] IIC T6 Gb X
- 1Ex db [ia Ga] IIB+H₂ T6 Gb
- Ex tb [ia Da] IIC T85°C Db

МАРКИРОВКА РУДНИЧНОГО ОБОРУДОВАНИЯ

- PB Ex db [ia Ma] I Mb X

СЕРТИФИКАТЫ И РАЗРЕШЕНИЯ

EAЭС RU C-RU.АЯ45.В.00074/21
EAЭС RU C-RU.МЛ02.В.00242/20
RU.OC BCCT 0145-05.2022
KZ39VEN00005608

НОРМЫ

ТУ 27.12.31-046-72453807-2017

- Система непрерывного слежения за состоянием заземления.
- Высокоточная цифровая схема измерения переходного сопротивления, исключающая помехи.
- Автоматическая блокировка исполнительных механизмов слива-налива при нарушении цепи заземления.
- Высокая скорость срабатывания – не более 10 мс.
- Устройство контролирует сопротивление 10 Ом, чтобы исключить возникновение статического электричества во взрывоопасной среде (соответствие требованиям ГОСТ).
- 3 точки контакта клещей для надежного электрического соединения и фиксации.
- Длина кабеля клещей по требованию покупателя – до 50м.

ТЕХНИЧЕСКИЕ ХАРАКТЕРИСТИКИ

Установка

Изделия в зависимости от выбранного исполнения и маркировки взрывозащиты могут быть установлены в зонах 21, 22 и обеспечивать взрывозащиту во взрывоопасных смесях категорий III группы IIIA, IIIB, IIIC

Материал

Листовая нержавеющая сталь марки 08X18H10 по ГОСТ 5632-2014 (AISI 304).
Нержавеющая сталь марки 08x17M13M2T по ГОСТ 5632-2014 (AISI 316), опция /316

Температура окружающей среды, °C

-60...+60 (T6/85 °C)

Напряжение питания, В:

~230±10% (50Гц)

Наибольшее напряжение, коммутируемое силовым выходом (действующее значение), В:

≈220, ~ 250

Количество силовых выходов:

2

Потребляемая мощность, ВА:

не более 10

Максимальная мощность электродвигателя, коммутируемого силовым выходом:

62,5 ВА; 60 Вт

Количество каналов заземления (входов подключения клещей заземления), шт:

1

Масса, кг:

7,1

Климатическое исполнение:

Группы II, III: У1...5, ХЛ1...5, УХЛ1...5, ТВ1...4, ТВ5.1, Т1...2, ТС1...2, Т2.1, Т3, ТС3...4, О1...5, В1...5.
Группа I: У3...5, ХЛ3...5, УХЛ3...5, ТВ1...4, ТВ5.1, Т1...2, ТС1...2, Т2.1, Т3, ТС3...4, О4...5, В3...4.

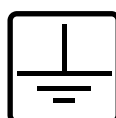
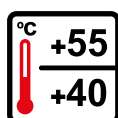
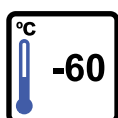

ОПЦИИ, АКСЕССУАРЫ И ИСПОЛНЕНИЯ

НАИМЕНОВАНИЕ	МАРКИРОВКА
Нержавеющая сталь марки 08х17М13М2Т по ГОСТ 5632-2014 (AISI 316)	/316
Невзрывозащищенное исполнение	/ПРОМ
Шильд с надписью заказчика	/НАДПИСЬ " _ "
Исполнение для тропиков с защитой от насекомых	/ТЕРМИТЫ
Сейсмостойкое исполнение	/МШК-64

ГАБАРИТНЫЕ И ПРИСОЕДИНИТЕЛЬНЫЕ РАЗМЕРЫ ШГВА-УЗГ

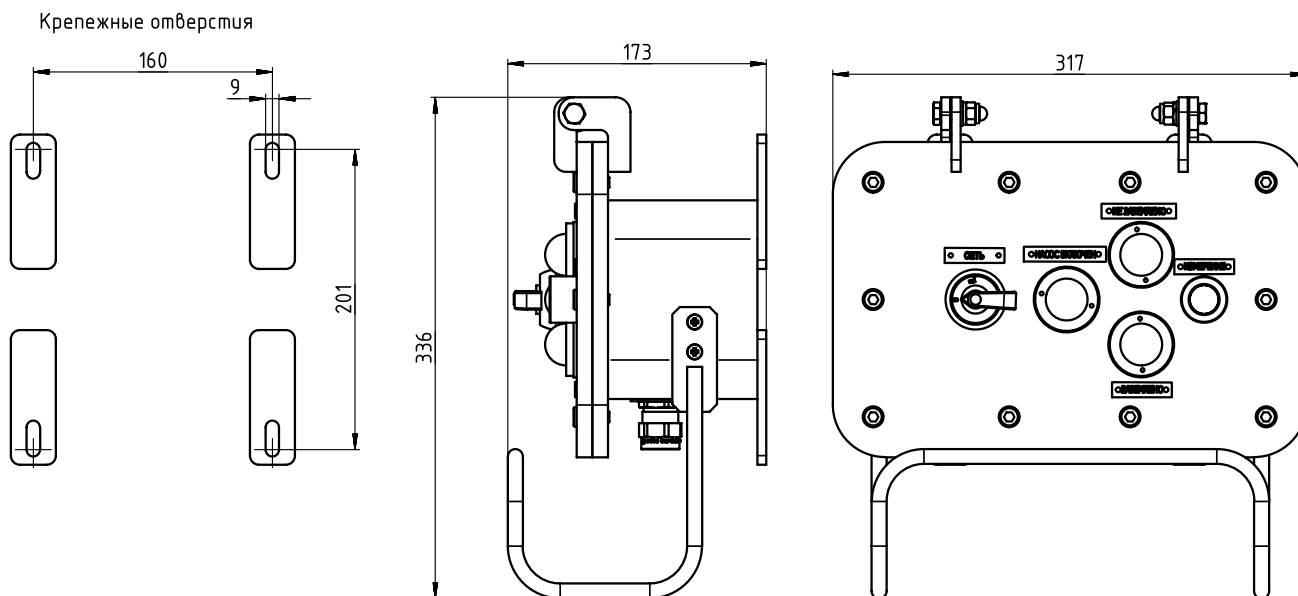

*Размер для справок

ФОРМИРОВАНИЕ МАРКИРОВКИ

ШГВ-НТ-УЗГ - X - X / X - ТУ 27.12.31-046-72453807-2017

— Название изделия

— Длина кабеля заземления, м: 10, 20, 30 (другая по согласованию)

— Количество, типоразмер кабельных вводов

— Опции, аксессуары и исполнения

Пример заказа: ШГВ-НТ-УЗГ-20-2КНВ2НК/ПРОМ - ТУ 27.12.31-046-72453807-2017

Элементы управления и индикации	СМ. СТР. 504
Рекомендуемые кабельные вводы КНВ, КОВ, КНВТН, КНВТВ, КНВМ, КНВЗ	СМ. СТР. 520

- Срок службы изделий по поверхности ВЗРыв более 25 лет.
- Разъемы серии РГМ производятся с разъединителем с взаимной блокировкой.
- Самоочищающиеся и калиброванные контакты.
- Взрывозащищенные разъемы РГМ предназначены для подключения стационарного и мобильного оборудования, нагрузка по току которых не превышает 32 А.



МАРКИРОВКА

Ex 1Ex db IIC T6...T4 Gb

Ex Ex tb IIIC T60°C...T135°C Db

СЕРТИФИКАТЫ И РАЗРЕШЕНИЯ

EAЭС RU C-RU.AЖ58.B.00994/20

EAЭС RU C-RU.MЛ02.B.00318/21

RU.OC BCCT 0122-11.2020

ГОСТ Р ИСО 9001-2015 (ISO 9001:2015)

IECEx CCVE 18.0011X

EESF 19 ATEX 024X

KZ39VEN00005608

НОРМЫ

TU 27.33.13-042-72453807-2017



ТЕХНИЧЕСКИЕ ХАРАКТЕРИСТИКИ

Установка

Изделия в зависимости от выбранного исполнения и маркировки взрывозащиты могут быть установлены в зонах 1, 2, 21, 22 и обеспечивать взрывозащиту во взрывоопасных смесях категорий II, III группы IIA, IIB, IIC, IIIA, IIIB, IIIC

Максимальное напряжение, В

12/24, 250, 415

Максимальная сила тока, А

16, 32

Подключение разъёма РГМ

Прямое подключение к клеммам проводов сечением 2,5–4 мм² (для РГМ-16), 4–6 мм² (для РГМ-32)

Подключение вилки ВГМ

Прямое подключение к клеммам проводов сечением 2,5–4 мм² (для ВГМ-16), 4–6 мм² (для ВГМ-32)

Резьба на присоединительных отверстиях

Метрическая ГОСТ 24705-2004

Класс защиты от поражения электрическим током

I

Климатическое исполнение

УХЛ1 (по требованию УХЛ2, УХЛ3, УХЛ4, УХЛ5, ХЛ1, ХЛ2, ХЛ3, ХЛ5, Т1, Т2, Т3, Т5, ОМ1, ОМ2, ОМ3, ОМ4, В2.1, В5)

Температурный класс, максимальную температуру нагрева и диапазон эксплуатации конкретной модели разъема и вилки уточняйте при заказе.

ОПЦИИ, АКСЕССУАРЫ И ИСПОЛНЕНИЯ

НАИМЕНОВАНИЕ	МАРКИРОВКА
Невзрывозащищенное исполнение	/ПРОМ
Морское исполнение	/МОРЕ
Скоба крепления	/СКОБА
Сейсмостойкое исполнение	/МШК-64

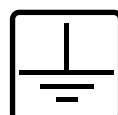
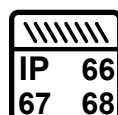
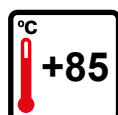
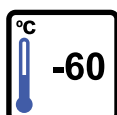

ГАБАРИТНЫЕ И ПРИСОЕДИНИТЕЛЬНЫЕ РАЗМЕРЫ РГМ

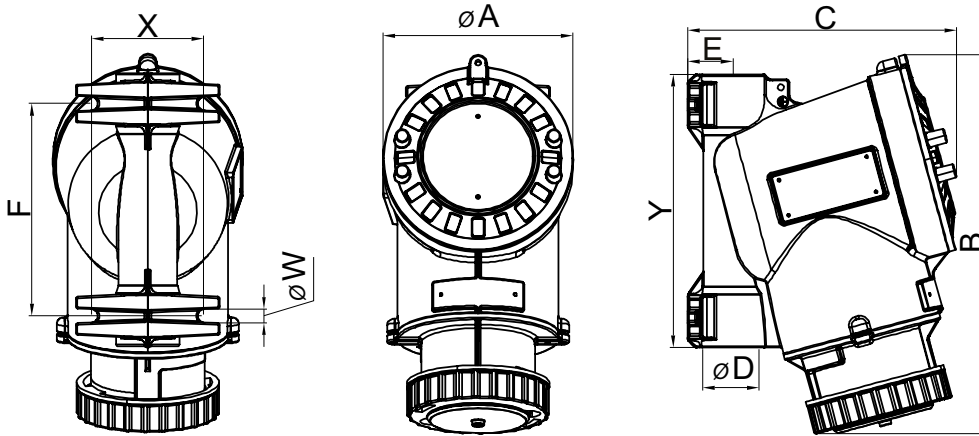

Тип	Ток, А	Напряжение, В	Кол-во полюсов	Цвет	Габаритные размеры						Крепежные размеры			Масса, кг
					ØA	E	Y	B	C	ØD	X	F	ØW	
РГМ-16-24-2	16	12/24	2P+PE	фиолетовый	105	24	145	215	155	2 x M25x1,5	65	105	7	1,70
РГМ-16-250-2	16	250	2P+PE	синий										
РГМ-16-250-3	16	250	3P+PE	синий										
РГМ-16-415-3	16	415	3P+PE	красный	125	31	180	254	182	2 x M32x1,5	75	140	9	2,57
РГМ-16-250-4	16	250	3P+N+PE	синий										
РГМ-16-415-4	16	415	3P+N+PE	красный										
РГМ-32-250-2	32	250	2P+PE	синий	125	31	180	254	182	2 x M32x1,5	75	140	9	2,67
РГМ-32-250-3	32	250	3P+PE	синий										
РГМ-32-415-3	32	415	3P+PE	красный										
РГМ-32-250-4	32	250	3P+N+PE	синий	125	31	180	254	182	2 x M32x1,5	75	140	9	2,67
РГМ-32-415-4	32	415	3P+N+PE	красный										

ФОРМИРОВАНИЕ МАРКИРОВКИ

РГМ - X - X - X / X - ТУ 27.33.13-042-72453807-2017

- Название изделия
- Сила тока, А: **16, 32**
- Максимальное напряжение, В: **12/24 - 24, 250, 415**
- Количество полюсов: 2P+PE - 2, 3P+PE - 3, 3P+N+PE - 4
- Опции, аксессуары и исполнения

Пример заказа: РГМ-16-250-3-ТУ 27.33.13-042-72453807-2017

ГАБАРИТНЫЕ И ПРИСОЕДИНИТЕЛЬНЫЕ РАЗМЕРЫ ВГМ

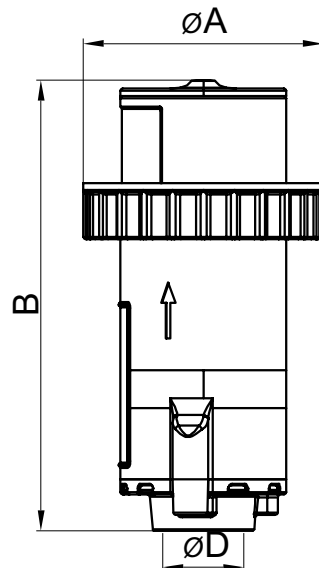

Тип	Ток, А	Напряжение, В	Кол-во полюсов	Цвет	Габаритные размеры			Масса, кг
					ØA	B	ØD	
BGM-16-24-2	16	12/24	2P+PE	фиолетовый	80	151,5	M25x1,5	0,48
BGM-16-250-2	16	250	2P+PE	синий				
BGM-16-250-3	16	250	3P+PE	синий				
BGM-16-415-3	16	415	3P+PE	красный				
BGM-16-250-4	16	250	3P+N+PE	синий	95	171,5	M32x1,5	0,81
BGM-16-415-4	16	415	3P+N+PE	красный				
BGM-32-250-2	32	250	2P+PE	синий				
BGM-32-250-3	32	250	3P+PE	синий				
BGM-32-415-3	32	415	3P+PE	красный				
BGM-32-250-4	32	250	3P+N+PE	синий				
BGM-32-415-4	32	415	3P+N+PE	красный				

Возможно подключение вилок BGM к общепромышленным разъемам.

Коды и характеристики вводов см. в разделе "Кабельные вводы" (заказывается отдельно).

ФОРМИРОВАНИЕ МАРКИРОВКИ

BGM - X - X - X / X - ТУ 27.33.13-042-72453807-2017

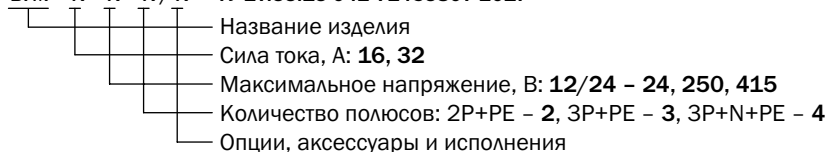

Пример заказа: **BGM-16-250-3-ТУ 27.33.13-042-72453807-2017**

Рекомендуемые кабельные вводы КНВ, КОВ, КНВТН, КНВТВ, КНВМ, КНВЗ	СМ. СТР. 520
Таблицы соответствия наименований	СМ. СТР. 601



МАРКИРОВКА

1Ex db IIC T6...T4 Gb

Ex tb IIIC T60°C...T135°C Db

СЕРТИФИКАТЫ И РАЗРЕШЕНИЯ

EAЭС RU C-RU.AЖ58.B.00994/20
 EAЭС RU C-RU.MЛ02.B.00318/21
 ГОСТ Р ИСО 9001-2015 (ISO 9001:2015)
 IECEx CCVE 18.0011X
 EESF 19 ATEX 024X
 RU.OC BCCT 0122-11.2020
 KZ39VEN00005608

НОРМЫ

ТУ 27.33.13-042-72453807-2017



ТЕХНИЧЕСКИЕ ХАРАКТЕРИСТИКИ

Установка

Изделия в зависимости от выбранного исполнения и маркировки взрывозащиты могут быть установлены в зонах 1, 2, 21, 22 и обеспечивать взрывозащиту во взрывоопасных смесях категорий II, III группы IIA, IIB, IIC, IIIA, IIIB, IIIC

Максимальное напряжение, В

250, 415, 500, 690

Максимальная сила тока, А

63

Подключение разъема РГС

Прямое подключение к клеммам проводов сечением 10-16 мм²

Подключение вилки ВГС

Прямое подключение к клеммам проводов сечением 10-16 мм²

Резьба на присоединительных отверстиях

Метрическая ГОСТ 24705-2004

Класс защиты от поражения электрическим током

I

Климатическое исполнение

УХЛ1 (по требованию УХЛ2, УХЛ3, УХЛ4, УХЛ5, ХЛ1, ХЛ2, ХЛ3, ХЛ5, Т1, Т2, Т3, Т5, ОМ1, ОМ2, ОМ3, ОМ4, В2.1, В5)

Температурный класс, максимальную температуру нагрева и диапазон эксплуатации конкретной модели разъема и вилки уточняйте при заказе.

ОПЦИИ, АКСЕССУАРЫ И ИСПОЛНЕНИЯ

НАИМЕНОВАНИЕ	МАРКИРОВКА
Невзрывозащищенное исполнение	/ПРОМ
Скоба крепления	/СКОБА
Сейсмостойкое исполнение	/МШК-64
Морское исполнение	/МОРЕ

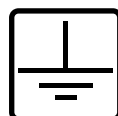
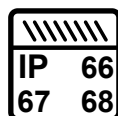
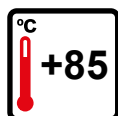
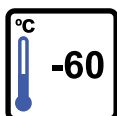

ГАБАРИТНЫЕ И ПРИСОЕДИНИТЕЛЬНЫЕ РАЗМЕРЫ РГС

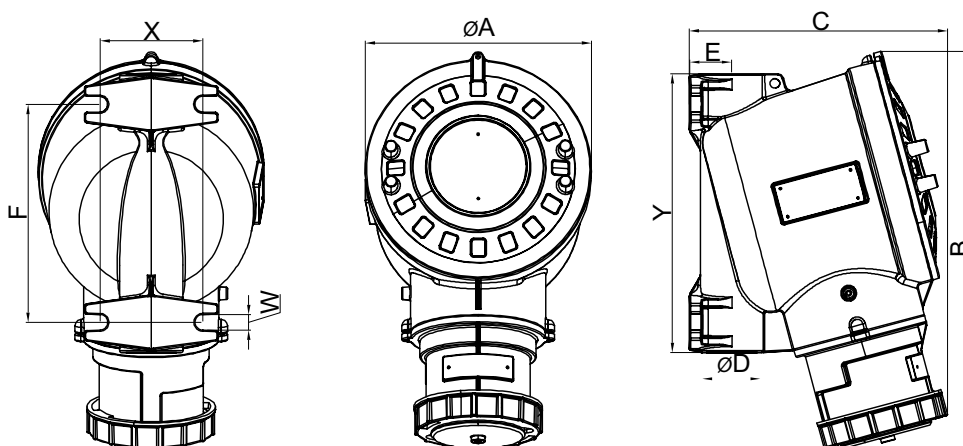

Тип	Ток, А	Напряже- ние, В	Количество полюсов	Цвет	Габаритные размеры						Крепежные размеры			Масса, кг
					ØA	E	Y	B	C	ØD	X	F	ØW	
РГС-63-250-3	63	250	3P+PE	синий	187	36	230	330	215	2 x M40x1,5	85	180	13	4,88
РГС-63-415-3	63	415	3P+PE	красный										
РГС-63-500-3	63	500	3P+PE	черный										
РГС-63-690-3	63	690	3P+PE	черный										
РГС-63-415-4	63	415	3P+N+PE	красный										
РГС-63-500-4	63	500	3P+N+PE	черный										

ФОРМИРОВАНИЕ МАРКИРОВКИ

РГС - X - X - X / X - ТУ 27.33.13-042-72453807-2017

- Название изделия
- Сила тока, А: 63
- Максимальное напряжение, В: 250; 415; 500; 690
- Количество полюсов: 3P+PE - 3, 3P+N+PE - 4
- Опции, аксессуары и исполнения

Пример заказа:

РГС-63-250-3-ТУ 27.33.13-042-72453807-2017

ГАБАРИТНЫЕ И ПРИСОЕДИНИТЕЛЬНЫЕ РАЗМЕРЫ ВГС

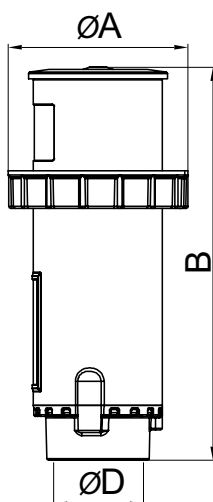

Тип	Ток, А	Напряжение, В	Количество полюсов	Цвет	Габаритные размеры			Масса, кг
					ØА	В	ØD, М	
ВГС-63-250-3	63	250	3Р+РЕ	синий	106	242	M50x1,5	1,28
ВГС-63-415-3	63	415	3Р+РЕ	красный				
ВГС-63-500-3	63	500	3Р+РЕ	черный				
ВГС-63-690-3	63	690	3Р+РЕ	черный				
ВГС-63-415-4	63	415	3Р+N+РЕ	красный				
ВГС-63-500-4	63	500	3Р+N+РЕ	черный				

Коды и характеристики вводов см. в разделе «Кабельные вводы» (заказывается отдельно).

ФОРМИРОВАНИЕ МАРКИРОВКИ

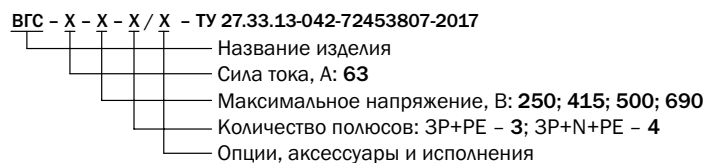

Пример заказа: **ВГС-63-250-3-ТУ 27.33.13-042-72453807-2017**

Рекомендуемые кабельные вводы КНВ, КОВ, КНВТН, КНВТВ, КНВМ, КНВЗ	СМ. СТР. 520
---	--------------

- Срок службы по поверхности ВЗРыв более 25 лет.
- Разъемы РГБ предназначены на нагрузки по току до 125 А.
- Самоочищающиеся и калиброванные контакты.
- Взрывозащищенная вилка типа ВГБ производится в 3-, 4-полюсном исполнении с контактом заземления.
- Разъемы серии РГБ производятся с разъединителем с взаимной блокировкой.

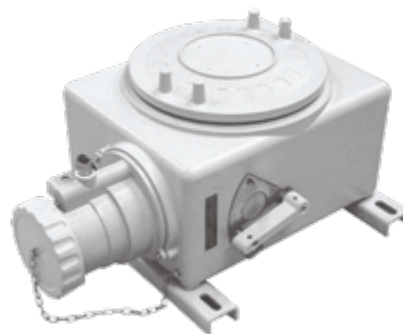

МАРКИРОВКА

Ex 1Ex db IIC T6...T4 Gb

Ex Ex tb IIIC T60°C...T135°C Db

СЕРТИФИКАТЫ И РАЗРЕШЕНИЯ

EAЭС RU C-RU.АЖ58.В.00994/20

EAЭС RU C-RU.МЛ02.В.00318/21

ГОСТ Р ИСО 9001-2015 (ISO 9001:2015)

KZ39VEN00005608

НОРМЫ

ТУ 27.33.13-042-72453807-2017



ТЕХНИЧЕСКИЕ ХАРАКТЕРИСТИКИ

Установка

Изделия в зависимости от выбранного исполнения и маркировки взрывозащиты могут быть установлены в зонах 1, 2, 21, 22 и обеспечивать взрывозащиту во взрывоопасных смесях категорий II, III группы IIA, IIB, IIC, IIIA, IIIB, IIIC

Максимальное напряжение, В

~ 250 / ~ 415 / ~ 500 / ~ 690

Максимальная сила тока, А

125

Подключение разъема РГБ

Прямое подключение к клеммам проводов сечением 25–35 мм²

Подключение вилки ВГБ

Прямое подключение к клеммам проводов сечением 25–35 мм²

Резьба на присоединительных отверстиях

Метрическая ГОСТ 24705-2004

Класс защиты от поражения электрическим током

I

Климатическое исполнение

УХЛ1 (по требованию УХЛ2, УХЛ3, УХЛ4, УХЛ5, ХЛ1, ХЛ2, ХЛ3, ХЛ5, Т1, Т2, Т3, Т5, ОМ1, ОМ2, ОМ3, ОМ4, В2.1, В5)

Температурный класс, максимальную температуру нагрева и диапазон эксплуатации конкретной модели разъема и вилки уточняйте при заказе.

ОПЦИИ, АКСЕССУАРЫ И ИСПОЛНЕНИЯ

НАИМЕНОВАНИЕ	МАРКИРОВКА
Невзрывозащищенное исполнение	/ПРОМ
Скоба крепления	/СКОБА
Морское исполнение	/МОРЕ

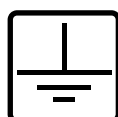
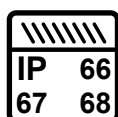
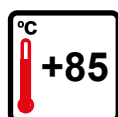
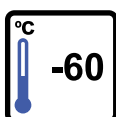

ГАБАРИТНЫЕ И ПРИСОЕДИНИТЕЛЬНЫЕ РАЗМЕРЫ

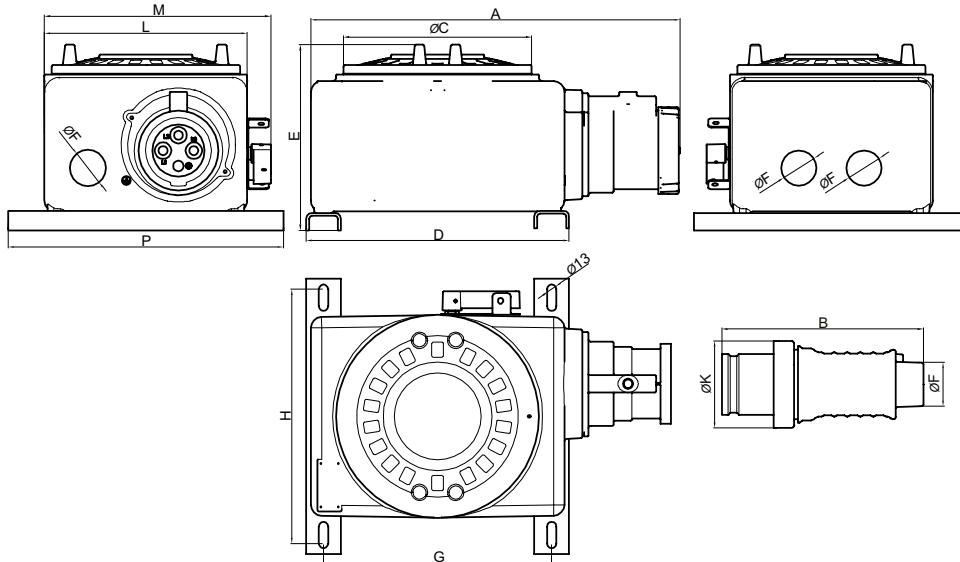

Маркировка	Ток, А	Напряже- ние, В (50/60 Гц)	Кол-во	Цвет	Габаритные размеры (мм)										Масса, кг
					A	ØC	D	E	ØF	M	L	P	G	H	
РГБ-125-250-3	125	~ 250	3Р+РЕ	синий	510	260	365	245	M50x1,5	315	280	380	317	350	24
РГБ-125-415-3	125	~ 415	3Р+РЕ	красный											
РГБ-125-500-3	125	~ 500	3Р+РЕ	черный											
РГБ-125-690-3	125	~ 690	3Р+РЕ	черный											
РГБ-125-415-4	125	~ 415	3Р+N+РЕ	красный											
РГБ-125-500-4	125	~ 500	3Р+N+РЕ	черный											

Маркировка	Ток, А	Напряжение, В (50/60 Гц)	Кол-во	Цвет	Габаритные размеры, мм			Масса, кг
					B	ØF	ØK	
ВГБ-125-250-3	125	~ 250	3Р+РЕ	синий	280	M50x1,5	120	2
ВГБ-125-415-3	125	~ 415	3Р+РЕ	красный				
ВГБ-125-500-3	125	~ 500	3Р+РЕ	черный				
ВГБ-125-690-3	125	~ 690	3Р+РЕ	черный				
ВГБ-125-415-4	125	~ 415	3Р+N+РЕ	красный				
ВГБ-125-500-4	125	~ 500	3Р+N+РЕ	черный				

*Диаметр отверстий и тип резьбы для установки кабельных вводов в корпус разъема уточняется при заказе.

ФОРМИРОВАНИЕ МАРКИРОВКИ

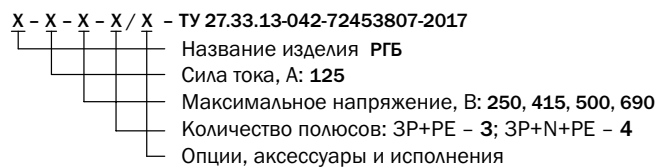

Пример заказа: РГБ-125-250-3-ТУ 27.33.13-042-72453807-2017

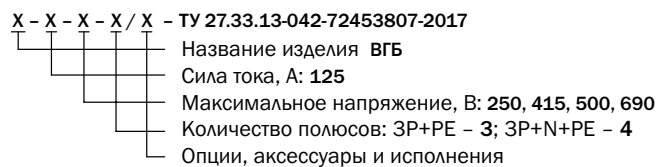

Пример заказа: ВГБ-125-415-4-ТУ 27.33.13-042-72453807-2017

Рекомендуемые кабельные вводы
КНВ, КОВ, КНВТН, КНВТВ, КНВМ, КНВЗ

СМ. СТР. 520

• Взрывозащищенные разъемы типов РГМЕ и вилки типа ВГМЕ предназначены для подключения мобильного оборудования: переносных светильников, измерительных приборов, аккумуляторных батарей, насосов, вентиляторов, воздуходувов, компрессоров, генераторов, и прочих нестационарных и переносных приборов.

• Включение взрывозащищенного разъема РГМЕ производится путем ввода вилки ВГМЕ и поворота её на 45°, при этом происходит замыкание внутреннего переключателя. Включение переключателя разъемов РГМЕ происходит при вставленной вилке ВГМЕ. Вынуть вилку из разъема возможно только при нахождении переключателя в положении «выключено».

• При размещении разъема гнездом вниз обеспечивается степень защиты от внешних воздействий IP66 по ГОСТ 14254-96, при другом положении – степень защиты от внешних воздействий IP54 по ГОСТ 14254-96.



МАРКИРОВКА

Ex 1Ex db e IIC T6...T4 Gb X

Ex Ex tb IIIC T80°C...T130°C Db X

СЕРТИФИКАТЫ И РАЗРЕШЕНИЯ

EAЭС RU C-RU.AЖ58.B.00994/20

EAЭС RU C-RU.MA02.B.00318/21

ГОСТ Р ИСО 9001-2015 (ISO 9001:2015)

KZ39VEN00005608

НОРМЫ

ТУ 27.33.13-042-72453807-2017



ТЕХНИЧЕСКИЕ ХАРАКТЕРИСТИКИ

Установка

Изделия в зависимости от выбранного исполнения и маркировки взрывозащиты могут быть установлены в зонах 1, 2, 21, 22 и обеспечивать взрывозащиту во взрывоопасных смесях категорий II, III группы IIA, IIB, IIC, IIIA, IIIB, IIIC

Максимальное напряжение, В

130, 250, 380

Максимальная сила тока, А

16, 32

Подключение разъема РГМЕ

Прямое подключение к клеммам проводов сечением 2,5–4 мм² (для РГМЕ-16), 4–6 мм² (для РГМЕ-32)

Подключение вилки ВГМЕ

Прямое подключение к клеммам проводов сечением 2,5–4 мм² (для ВГМЕ-16), 4–6 мм² (для ВГМЕ-32)

Резьба на присоединительных отверстиях

Трубная коническая NPT (другой тип и размер резьбы по требованию) для ВГМЕ
Метрическая по ГОСТ 24705-2004 для РГМЕ

Класс защиты от поражения электрическим током

I (II класс по требованию)

Климатическое исполнение

УХЛ1 (по требованию УХЛ2, УХЛ3, УХЛ4, УХЛ5, ХЛ1, ХЛ2, ХЛ3, ХЛ5, Т1, Т2, Т3, Т5, ОМ1, ОМ2, ОМ3, ОМ4, В2.1, В5)

Температурный класс, максимальную температуру нагрева и диапазон эксплуатации конкретной модели разъема и вилки уточняйте при заказе.

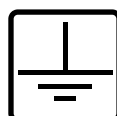
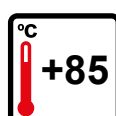
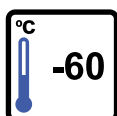

ОПЦИИ, АКСЕССУАРЫ И ИСПОЛНЕНИЯ

НАИМЕНОВАНИЕ	МАРКИРОВКА
Невзрывозащищенное исполнение	/ПРОМ
Морское исполнение	/МОРЕ

ГАБАРИТНЫЕ И ПРИСОЕДИНИТЕЛЬНЫЕ РАЗМЕРЫ РГМЕ

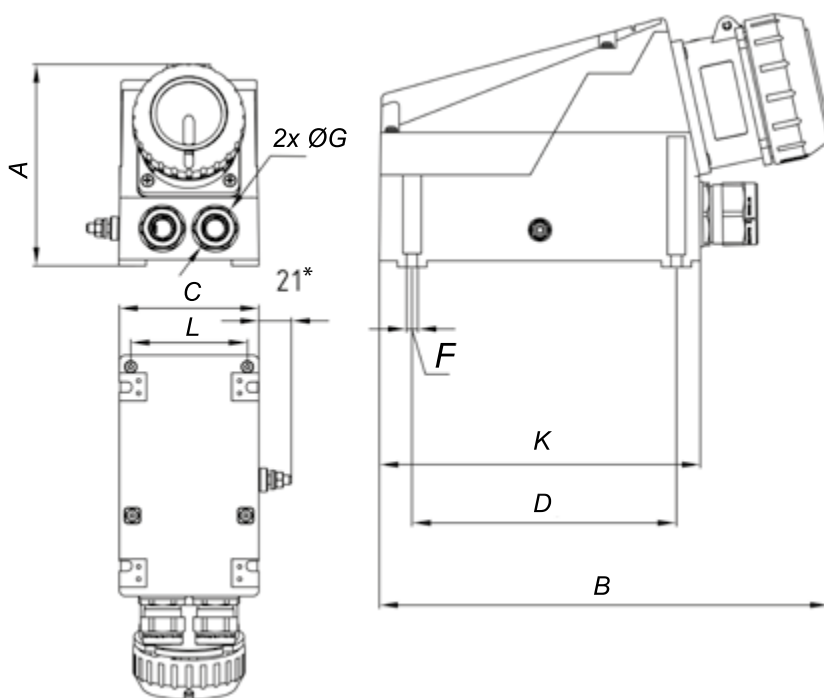

*Размер для справок

Тип	Ток, А	Напряжение, В	Кол-во полюсов	Цвет	Габаритные размеры, мм								Масса, кг
					A	B	C	D	F	G*	K	L	
РГМЕ-16-130-2	16	130	2P+PE	жёлтый	138	223	90	155	7	20,5	115	80	1,05
РГМЕ-16-250-2	16	250	2P+PE	синий	138	223	90	155	7	20,5	115	80	1,05
РГМЕ-16-250-3	16	250	3P+PE	синий	147	236	110	175	7	25,5	135	100	1,50
РГМЕ-32-380-3	32	380	3P+PE	красный	166	285	120	205	7	32,5	170	110	2,20
РГМЕ-32-380-4	32	380	3P+N+PE	красный	166	285	120	205	7	32,5	170	110	2,25

*Данное отверстие позволяет устанавливать кабельные вводы с метрической резьбой с использованием контргайки.

ФОРМИРОВАНИЕ МАРКИРОВКИ

РГМЕ - X - X - X - ТУ 27.33.13-042-72453807-2017

— Название изделия

— Сила тока, А: **16; 32**

— Максимальное напряжение, В: **130; 250; 380**

— Количество полюсов: 2P+PE - **2**; 3P+PE - **3**; 3P+N+PE - **4**

Пример заказа:

РГМЕ-16-250-3-ТУ 27.33.13-042-72453807-2017

ГАБАРИТНЫЕ И ПРИСОЕДИНИТЕЛЬНЫЕ РАЗМЕРЫ ВГМЕ

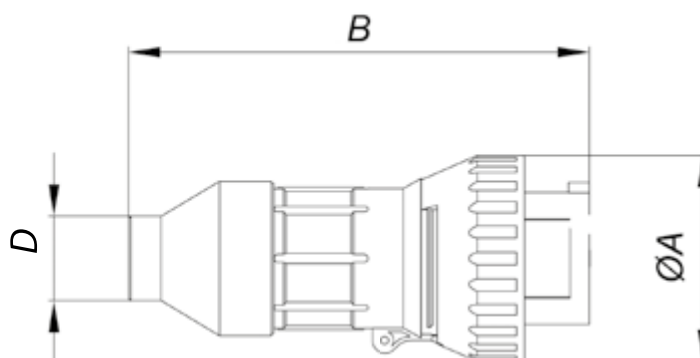

Тип	Ток, А	Напряжение, В	Кол-во полюсов	Цвет	Габаритные размеры, мм			Масса, кг
					А	В	Д	
ВГМЕ-16-130-2	16	130	2Р+РЕ	жёлтый	72	170	3/4" NPT	0,25
ВГМЕ-16-250-2	16	250	2Р+РЕ	синий	72	170	3/4" NPT	0,25
ВГМЕ-16-250-3	16	250	3Р+РЕ	синий	76,5	187	3/4" NPT	0,30
ВГМЕ-32-380-3	32	380	3Р+РЕ	красный	95	249	1" NPT	0,50
ВГМЕ-32-380-4	32	380	3Р+N+РЕ	красный	100	249	1" NPT	0,55

ФОРМИРОВАНИЕ МАРКИРОВКИ

ВГМЕ - X - X - X - ТУ 27.33.13-042-72453807-2017

— Название изделия

— Сила тока, А: **16; 32**

— Максимальное напряжение, В: **130; 250; 380**

— Количество полюсов: 2Р+РЕ - **2**; 3Р+РЕ - **3**; 3Р+N+РЕ - **4**

Пример заказа:

ВГМЕ-16-250-3-ТУ 27.33.13-042-72453807-2017

Рекомендуемые кабельные вводы КНВ, КОВ, КНВТН, КНВТВ, КНВМ, КНВЗ	СМ. СТР. 520
Таблицы соответствия наименований	СМ. СТР. 601

РГМ-У

легкий и удобный для транспортировки
взрывозащищенный удлинитель
на катушке

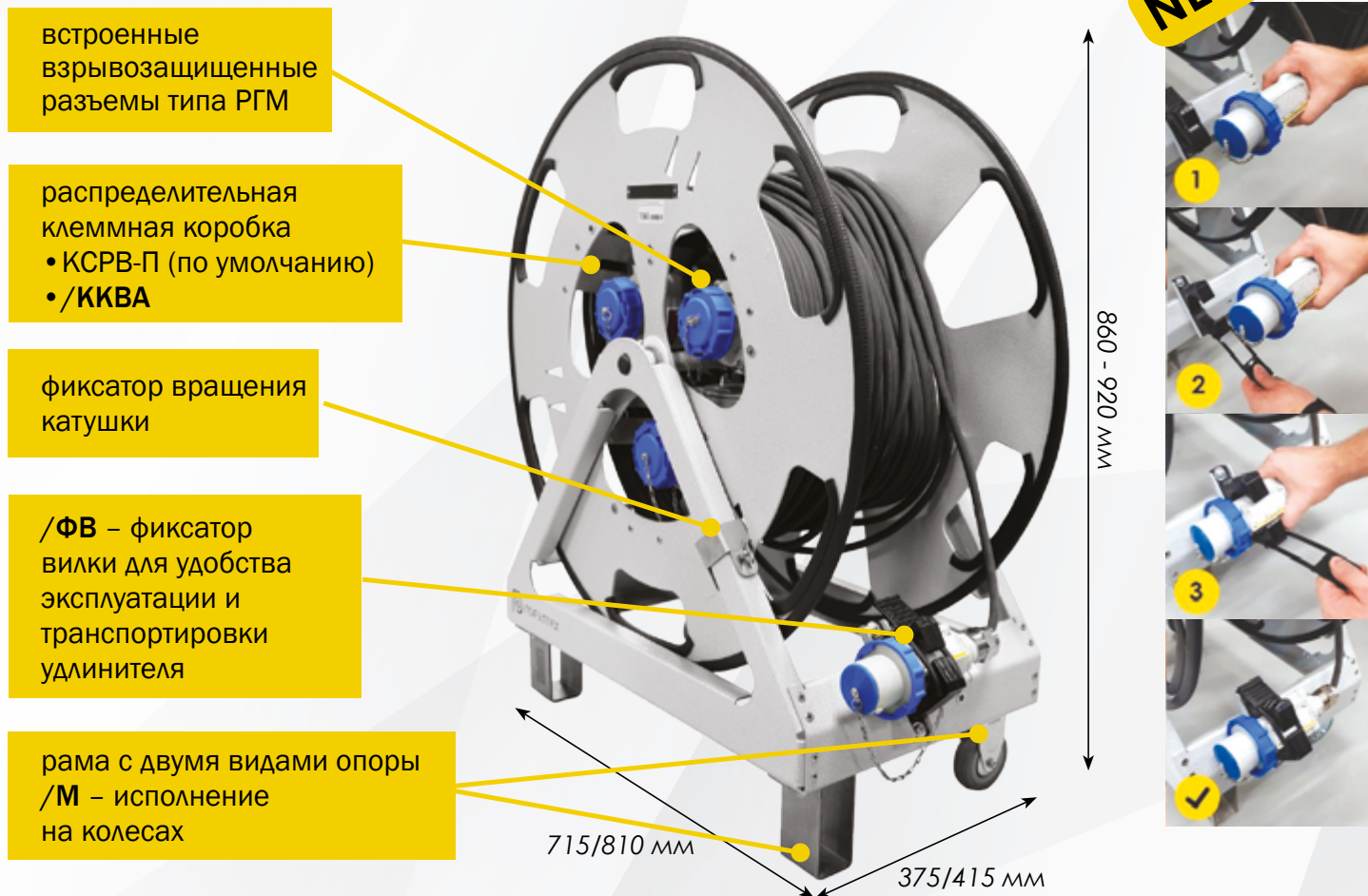

Удлинитель РГМ-У используется для подключения мобильного оборудования: переносных светильников, измерительных приборов, аккумуляторных батарей, насосов, вентиляторов, воздуходувов, компрессоров, генераторов, и прочих нестационарных приборов.

Особенности конструкции

- легкая конструкция – 18-23 кг (без кабеля)
- устойчивая рама – 4 точки опоры
- доступны 2 типа клеммной коробки – КСРВ-П и /ККВА
- фиксатор вращения катушки
- опция установки фиксатора вилки на раме катушки /ФВ
- опция установки колес для удобства перемещения /М
- разъемы имеют самоочищающиеся калиброванные контакты
- уровень защиты IP66

Доступные модификации:

- количество полюсов – 2/3/4 шт
- количество разъемов – 1/2/3 шт
- напряжение – 12/24/250/415 В
- температура окружающей среды –60 ... +40/+60 °С
- сила тока – 16/32 А



МАРКИРОВКА

Ex 1Ex db e IIC T6...T4 Gb

Ex 1Ex db IIC T6...T4 Gb

Ex Ex tb IIIC T60°C... T135°C Db

СЕРТИФИКАТЫ И РАЗРЕШЕНИЯ

EAЭС RU C-RU.AЖ58.B.00994/20

EAЭС RU C-RU.MЛ02.B.00318/21

ГОСТ Р ИСО 9001-2015 (ISO 9001:2015)

KZ39VEN00005608

НОРМЫ

ТУ 27.33.13-042-72453807-2017

- Удлинитель комплектуется разъёмами серии РГМ.
- Предназначены для подключения мобильного оборудования: переносных светильников, измерительных приборов, аккумуляторных батарей, насосов, вентиляторов, воздуходувов, компрессоров, генераторов и прочих нестационарных приборов.
 - Легкая конструкция - 18-23 кг (без кабеля).
 - Устойчивая рама - 4 точки опоры.
 - Доступны 2 типа клеммной коробки - КСРВ-П (по умолчанию) и /ККВА.
 - Опция установки фиксатора вилки на раме катушки /ФВ для удобства эксплуатации и транспортировки удлинителя.
 - Опция установки колес /М для удобства перемещения.

Маркировка взрывозащиты зависит от выбора комплектующих удлинителя. Взрывозащита вида Ex d обеспечивается при использовании опции /ККВА.

ТЕХНИЧЕСКИЕ ХАРАКТЕРИСТИКИ

Установка

Изделия в зависимости от выбранного исполнения и маркировки взрывозащиты могут быть установлены в зонах 1, 2, 21, 22 и обеспечивать взрывозащиту во взрывоопасных смесях категорий II, III группы IIA, IIB, IIC, IIIA, IIIB, IIIC

Максимальное напряжение, В

12/24, 250, 415

Максимальная сила тока, А

16, 32

Количество разъёмов, шт.

1, 2, 3

Совместимость с другими типами разъёмов

Вилка совместима с пылевлагозащищенным разъёмом по стандарту МЭК 60309 и взрывозащищенными разъёмами РГМ

Класс защиты от поражения электрическим током

I

Климатическое исполнение

УХЛ1 (по требованию УХЛ2, УХЛ3, УХЛ4, УХЛ5, ХЛ1, ХЛ2, ХЛ3, ХЛ5, Т1, Т2, Т3, Т5, В2.1, В5)

Температурный класс, максимальную температуру нагрева и диапазон эксплуатации конкретной модели разъема и вилки уточняйте при заказе.

ОПЦИИ, АКСЕССУАРЫ И ИСПОЛНЕНИЯ

НАИМЕНОВАНИЕ	МАРКИРОВКА
Фиксатор вилки	/ФВ
Исполнение на колесах	/М
Клеммная коробка серии ККВА	/ККВА
Невзрывозащищенное исполнение	/ПРОМ

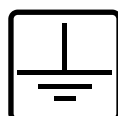
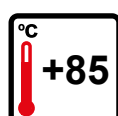
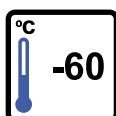

КОНСТРУКТИВНЫЕ ПАРАМЕТРЫ РГМ-У

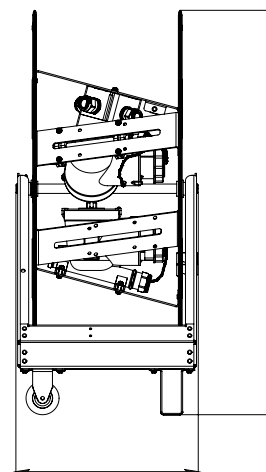
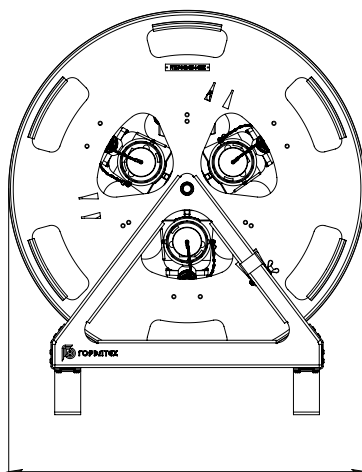
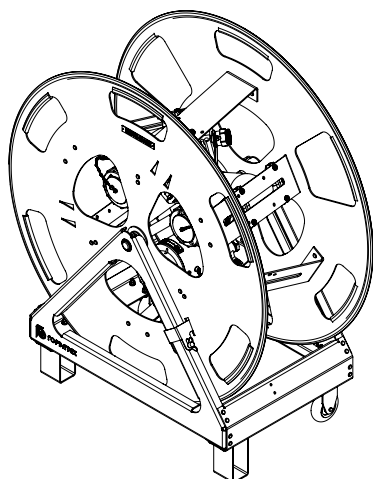

Исполнение на опорах

Тип	Ток, А	Напряжение, В	Кол-во полюсов	Цвет	Габаритные размеры, мм		
					L	B	H
РГМ-У...-16-24-2	16	12/24	2P+PE	фиолетовый	715	375	860
РГМ-У...-16-250-2	16	250	2P+PE	синий			
РГМ-У...-16-250-3	16	250	3P+PE	синий			
РГМ-У...-16-415-3	16	415	3P+PE	красный			
РГМ-У...-16-250-4	16	250	3P+N+PE	синий	810	415	900
РГМ-У...-16-415-4	16	415	3P+N+PE	красный			
РГМ-У...-32-250-2	32	250	2P+PE	синий			
РГМ-У...-32-250-3	32	250	3P+PE	синий			
РГМ-У...-32-415-3	32	415	3P+PE	красный			
РГМ-У...-32-250-4	32	250	3P+N+PE	синий			
РГМ-У...-32-415-4	32	415	3P+N+PE	красный			

Исполнение на колесах /М

Тип	Ток, А	Напряжение, В	Кол-во полюсов	Цвет	Габаритные размеры, мм		
					L	B	H
РГМ-У...-16-24-2.../М	16	12/24	2P+PE	фиолетовый	715	375	885
РГМ-У...-16-250-2.../М	16	250	2P+PE	синий			
РГМ-У...-16-250-3.../М	16	250	3P+PE	синий			
РГМ-У...-16-415-3.../М	16	415	3P+PE	красный			
РГМ-У...-16-250-4.../М	16	250	3P+N+PE	синий	810	415	920
РГМ-У...-16-415-4.../М	16	415	3P+N+PE	красный			
РГМ-У...-32-250-2.../М	32	250	2P+PE	синий			
РГМ-У...-32-250-3.../М	32	250	3P+PE	синий			
РГМ-У...-32-415-3.../М	32	415	3P+PE	красный			
РГМ-У...-32-250-4.../М	32	250	3P+N+PE	синий			
РГМ-У...-32-415-4.../М	32	415	3P+N+PE	красный			

ФОРМИРОВАНИЕ МАРКИРОВКИ

РГМ-У - X - X - X - X - X / X - ТУ 27.33.13-042-72453807-2017

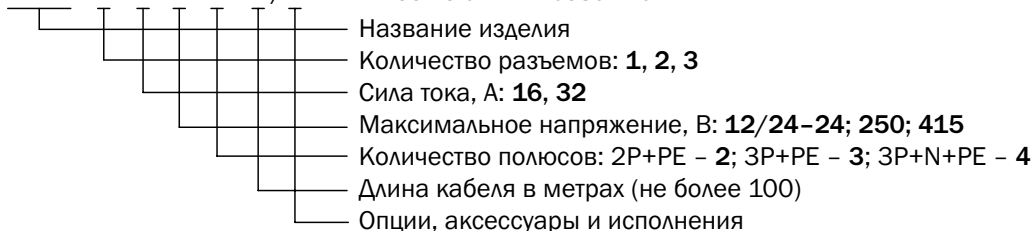

Пример заказа: РГМ-У-3-16-250-3-50-ТУ 27.33.13-042-72453807-2017

Таблицы соответствия наименований

СМ. СТР. 601



МАРКИРОВКА

Ex db IIC Gb U

Ex tb IIIC Db U

СЕРТИФИКАТЫ И РАЗРЕШЕНИЯ

EAЭС RU C-RU.АЖ58.В.00994/20

ГОСТ Р ИСО 9001-2015 (ISO 9001:2015)

Морской регистр СТО №22.05087.120

IECEx CCVE 18.0016U

EESF 19 ATEX 039U

KZ39VEN00005608

НОРМЫ

ТУ 27.33.13-042-72453807-2017

ТЕХНИЧЕСКИЕ ХАРАКТЕРИСТИКИ

Установка

Изделия в зависимости от выбранного исполнения и маркировки взрывозащиты могут быть установлены в зонах 1, 2, 21, 22 и обеспечивать взрывозащиту во взрывоопасных смесях категорий II, III группы IIA, IIB, IIC, IIIA, IIIB, IIIC

Максимальное напряжение, В

12/24, 250, 415, 500, 690

Максимальная сила тока, А

16, 32, 63

Климатическое исполнение

УХЛ1 (по требованию УХЛ2, УХЛ3, УХЛ4, УХЛ5, ХЛ1, ХЛ2, ХЛ3, ХЛ5, Т1, Т2, Т3, Т5, ОМ1, ОМ2, ОМ3, ОМ4, В2.1, В5)

ОПЦИИ, АКСЕССУАРЫ И ИСПОЛНЕНИЯ

НАИМЕНОВАНИЕ	МАРКИРОВКА
Морское исполнение	/МОРЕ
Невзрывозащищенное исполнение	/ПРОМ

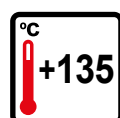
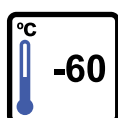

ГАБАРИТНЫЕ И ПРИСОЕДИНИТЕЛЬНЫЕ РАЗМЕРЫ

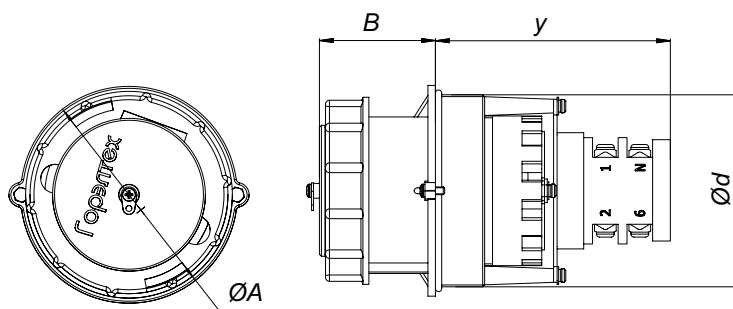

Тип	Ток, А	Напряжение, В (50/60 Гц)	Кол-во полюсов	Цвет	Габаритные размеры				Масса, кг
					ØA	B	y	Ød	
РГВК-16-24-2	16	12/24	2P+PE	фиолетовый	92	48	110	M84 x 1,5	0,7
РГВК-16-250-2	16	250	2P+PE	синий					
РГВК-16-250-3	16	250	3P+PE	синий					
РГВК-16-415-3	16	415	3P+PE	красный	107	59	120	M98 x 1,5	1,2
РГВК-16-250-4	16	250	3P+N+PE	синий					
РГВК-16-415-4	16	415	3P+N+PE	красный					
РГВК-32-250-2	32	250	2P+PE	синий	125	98	152	M110 x 2	2,5
РГВК-32-250-3	32	250	3P+PE	синий					
РГВК-32-415-3	32	415	3P+PE	красный					
РГВК-32-250-4	32	250	3P+N+PE	синий	125	98	152	M110 x 2	2,5
РГВК-32-415-4	32	415	3P+N+PE	красный					
РГВК-63-250-3	63	250	3P+PE	синий					
РГВК-63-415-3	63	415	3P+PE	красный	125	98	152	M110 x 2	2,5
РГВК-63-500-3	63	500	3P+PE	черный					
РГВК-63-690-3	63	690	3P+PE	черный					
РГВК-63-415-4	63	415	3P+N+PE	красный	125	98	152	M110 x 2	2,5
РГВК-63-500-4	63	500	3P+N+PE	черный					

ФОРМИРОВАНИЕ МАРКИРОВКИ

РГВК - X - X - X - ТУ 27.33.13-042-72453807-2017

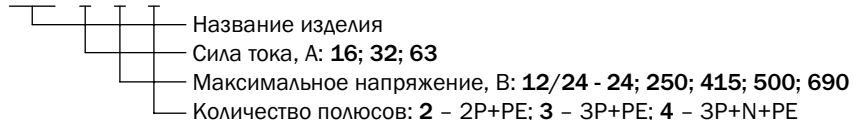

Пример заказа: РГВК-16-250-3-ТУ 27.33.13-042-72453807-2017



- Взрывозащищенный разъем РГМЕК является Ex-компонентом и может быть установлен в корпуса с видом взрывозащиты Ex e.
- Взрывозащищенные встраиваемые разъемы типа РГМЕК и вилки типа ВГМЕ предназначены для подключения мобильного оборудования: переносных светильников, измерительных приборов, аккумуляторных батарей, насосов, вентиляторов, воздуходувов, компрессоров, генераторов и прочих нестационарных и переносных приборов.
- Включение взрывозащищенного встраиваемого разъёма РГМЕК производится путем ввода вилки ВГМЕ и поворота ее на 45 градусов, при этом происходит замыкание внутреннего переключателя. Включение переключателя разъемов РГМЕК происходит при вставленной вилке ВГМЕ. Вынуть вилку из разъёма возможно только при нахождении переключателя в положении "выключено".
- При размещении разъёма гнездом вниз обеспечивается степень защиты от внешних воздействий IP66 по ГОСТ 14254-96, при другом положении - степень защиты от внешних воздействий IP54 по ГОСТ 14254-96.

МАРКИРОВКА

Ex db e IIC Gb U
Ex tb IIIC Db U

СЕРТИФИКАТЫ И РАЗРЕШЕНИЯ

EAЭС RU C-RU.АЖ58.В.00994/20
ГОСТ Р ИСО 9001-2015 (ISO 9001:2015)
Морской регистр СТО №22.05087.120
KZ39VEN00005608

НОРМЫ

ТУ 27.33.13-042-72453807-2017

ТЕХНИЧЕСКИЕ ХАРАКТЕРИСТИКИ

Установка
Изделия в зависимости от выбранного исполнения и маркировки взрывозащиты могут быть установлены в зонах 1, 2, 21, 22 и обеспечивать взрывозащиту во взрывоопасных смесях категорий II, III группы IIA, IIB, IIC, IIIA, IIIB, IIIC
Напряжение, В
130, 250, 380
Сила тока, А
16, 32
Класс защиты от поражения электрическим током
I (II класс по требованию)
Климатическое исполнение
УХЛ1 (по требованию УХЛ2, УХЛ3, УХЛ4, УХЛ5, ХЛ1, ХЛ2, ХЛ3, ХЛ5, Т1, Т2, Т3, Т5, ОМ1, ОМ2, ОМ3, ОМ4, В2.1, В5)

ГАБАРИТНЫЕ И ПРИСОЕДИНИТЕЛЬНЫЕ РАЗМЕРЫ

Тип	Ток, А	Напряжение, В (50/60 Гц)	Кол-во полюсов	Цвет	Габаритные размеры					Масса, кг
					A	B	C	G	L	
РГМЕК-16-130-2	16	130	2P+PE	жёлтый	157	65	67	4,5	53	0,320
РГМЕК-16-250-2	16	250	2P+PE	синий	157	65	67	4,5	53	0,320
РГМЕК-16-250-3	16	250	3P+PE	синий	158	86	76,6	6,0	69,5	0,490
РГМЕК-32-380-3	32	380	3P+PE	красный	227	87	95	6,0	69,5	0,900
РГМЕК-32-380-4	32	380	3P+N+PE	красный	227	87	100	6,0	69,5	0,980

ФОРМИРОВАНИЕ МАРКИРОВКИ

РГМЕК - X - X - X - ТУ 27.33.13-042-72453807-2017

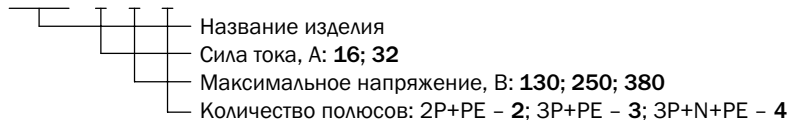

Пример заказа:

РГМЕК-16-250-3-ТУ 27.33.13-042-72453807-2017

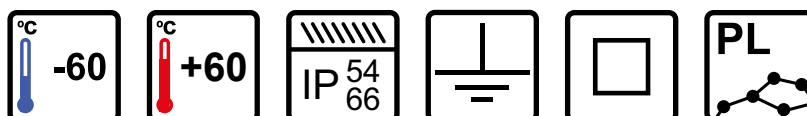

- Корпус выполнен из нержавеющей стали(316 AISI), устойчив к воздействию агрессивных сред, щелочей, каплей серной и соляной кислоты.
- Защита от механических повреждений, выдерживает механическую нагрузку до 7 Дж.
- Механическая защита от соединения вилки с розеткой разного номинального напряжения.
- Коммутация сетевых интерфейсов (USB 2.0, Ethernet до 100Мбит/с, VGA и др.).
- Конструкция разъема разработана на базе модуля контактов на 7 полюсов.
- Встраиваемые розетки РГМКВ и встраиваемые вилки ВГМКВ могут устанавливаться в Ex d и Ex e корпуса .



МАРКИРОВКА

- 1Ex db e IIC T6 Gb
- 0Ex ia IIC T6 Ga
- 1Ex ib IIC T6 Gb
- Ex tb IIIC T52 °C Db

СЕРТИФИКАТЫ И РАЗРЕШЕНИЯ

ЕАЭС RU C-RU.АЖ58.В.00994/20
 ГОСТ Р ИСО 9001-2015 (ISO 9001:2015)
 ТУ 27.33.13-042-72453807-2017
 КЗ39VEN00005608

ТЕХНИЧЕСКИЕ ХАРАКТЕРИСТИКИ

Установка	Изделия в зависимости от выбранного исполнения и маркировки взрывозащиты могут быть установлены в зонах 0, 1, 2, 21, 22 и обеспечивать взрывозащиту во взрывоопасных смесях категорий II, III группы IIA, IIB, IIC, IIIA, IIIB, IIIC
Расчетное рабочее напряжение, В	~36, ~127, ~230, =24
Максимальная сила тока, А	10А
Сечение подключаемых проводов, мм	до 1
Диапазон частот	0-100 МГц, совместим с Fast Ethernet с или USB 2.0
Входной предохранитель	Без термозащиты: Макс. 10 А С термозащитой: Макс. 20 А
Скорость передачи сигнала	до 100 Мбит/сек

ОПЦИИ, АКСЕССУАРЫ И ИСПОЛНЕНИЯ

НАИМЕНОВАНИЕ	МАРКИРОВКА
Невзрывозащищенное исполнение	/ПРОМ
Присоединение гибкого металлорукава	/МР
Исполнение для высоких температур (I _{max} 2А)	/ТЕРМО

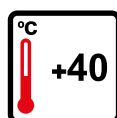
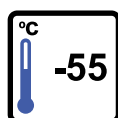

ГАБАРИТНЫЕ И ПРИСОЕДИНИТЕЛЬНЫЕ РАЗМЕРЫ

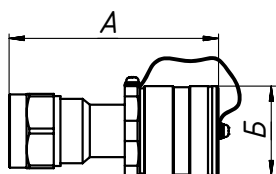

Разъем для небронированного кабеля

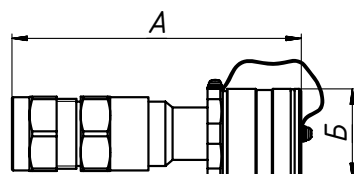

Разъем для бронированного кабеля

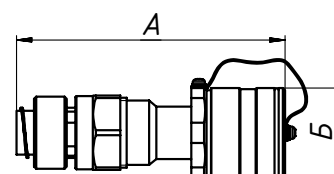

Разъем с опцией МР

Габаритные характеристики вилок ВГМК

Наименование	Ток, А	Напряжение, В	Количество полюсов	Габаритные размеры (мм)		Тип присоединяемого кабеля	Диаметр присоединяемого кабеля, мм		Наименование металлорукава
				А	В		Внутренний	Внешний	
ВГМК-24DC-7-Н	10	24DC	7	118	41	Небронированный	6-18		
ВГМК-36AC-7-Н	10	36AC	7	118	41	Небронированный			
ВГМК-127AC-7-Н	10	127AC	7	118	41	Небронированный			
ВГМК-230AC-7-Н	10	230AC	7	118	41	Небронированный			
ВГМК-24DC-7-0	10	24DC	7	154	41	Бронированный	6-18	9-25	
ВГМК-36AC-7-0	10	36AC	7	154	41	Бронированный			
ВГМК-127AC-7-0	10	127AC	7	154	41	Бронированный			
ВГМК-230AC-7-0	10	230AC	7	154	41	Бронированный			
ВГМК-24DC-7-Н/МР20	10	24DC	7	145	41	Небронированный	6-17		РЗ-ЦХ 20, МРПИ 20
ВГМК-36AC-7-Н/МР20	10	36AC	7	145	41	Небронированный			
ВГМК-127AC-7-Н/МР20	10	127AC	7	145	41	Небронированный			
ВГМК-230AC-7-Н/МР20	10	230AC	7	145	41	Небронированный			
ВГМК-24DC-7-Н/МР25	10	24DC	7	145	41	Небронированный			
ВГМК-36AC-7-Н/МР25	10	36AC	7	145	41	Небронированный			
ВГМК-127AC-7-Н/МР25	10	127AC	7	145	41	Небронированный			
ВГМК-230AC-7-Н/МР25	10	230AC	7	145	41	Небронированный			

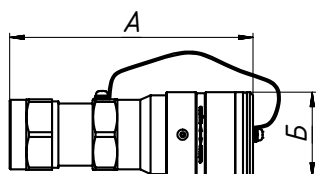

Вилка для небронированного кабеля

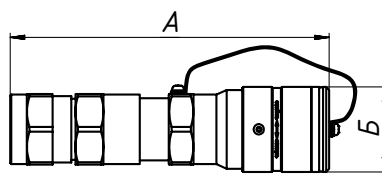

Вилка для бронированного кабеля

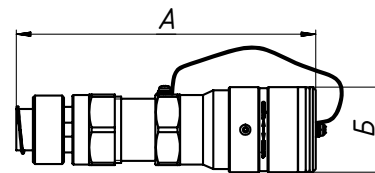

Вилка с опцией МР

Габаритные характеристики разъемов РГМК

Наименование	Ток, А	Напряжение, В	Количество полюсов	Габаритные размеры (мм)		Тип присоединяемого кабеля	Диаметр присоединяемого кабеля, мм		Наименование металлорукава
				А	В		Внутренний	Внешний	
РГМК-24DC-7-Н	10	24DC	7	96	41	Небронированный	6-18		
РГМК-36AC-7-Н	10	36AC	7	96	41	Небронированный			
РГМК-127AC-7-Н	10	127AC	7	96	41	Небронированный			
РГМК-230AC-7-Н	10	230AC	7	96	41	Небронированный			
РГМК-24DC-7-0	10	24DC	7	133	41	Бронированный	6-18	9-25	
РГМК-36AC-7-0	10	36AC	7	133	41	Бронированный			
РГМК-127AC-7-0	10	127AC	7	133	41	Бронированный			
РГМК-230AC-7-0	10	230AC	7	133	41	Бронированный			
РГМК-24DC-7-Н/МР20	10	24DC	7	123	41	Небронированный	6-17		РЗ-ЦХ 20, МРПИ 20
РГМК-36AC-7-Н/МР20	10	36AC	7	123	41	Небронированный			
РГМК-127AC-7-Н/МР20	10	127AC	7	123	41	Небронированный			
РГМК-230AC-7-Н/МР20	10	230AC	7	123	41	Небронированный			
РГМК-24DC-7-Н/МР25	10	24DC	7	123	41	Небронированный			
РГМК-36AC-7-Н/МР25	10	36AC	7	123	41	Небронированный			
РГМК-127AC-7-Н/МР25	10	127AC	7	123	41	Небронированный			
РГМК-230AC-7-Н/МР25	10	230AC	7	123	41	Небронированный			

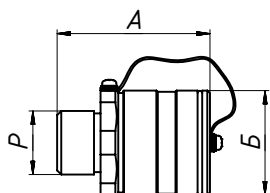

Встраиваемый разъем РГМКВ

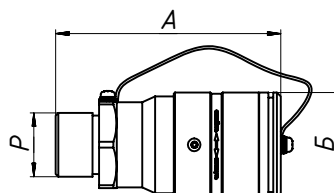

Встраиваемая вилка ВГМКВ

Габаритные характеристики встраиваемых РГМКВ и ВГМКВ

Наименование	Ток, А	Напряжение, В	Количество полюсов	Габаритные размеры (мм)		Размер резьбы, М	Тип присоединительной резьбы
				А	В		
ВГМКВ-24DC-7-2М	10	24DC	7	89	41	M25x1,5	Метрическая
ВГМКВ-36АС-7-2М	10	36АС	7	89	41		
ВГМКВ-127АС-7-2М	10	127АС	7	89	41		
ВГМКВ-230АС-7-2М	10	230АС	7	89	41		
РГМКВ-24DC-7-2М	10	24DC	7	60	41		
РГМКВ-36АС-7-2М	10	36АС	7	60	41		
РГМКВ-127АС-7-2М	10	127АС	7	60	41		
РГМКВ-230АС-7-2М	10	230АС	7	60	41		

ФОРМИРОВАНИЕ МАРКИРОВКИ

XX - X - X - X - X / X - ТУ 27.33.13-042-72453807-2017

- Серия: **РГ**-разъем, **ВГ**-вилка
- Тип: **МК**-штепсельный, **МКВ**-встроенный штепсельный
- Коммутационная способность: **24DC, 36АС, 127АС, 230АС**
- Количество полюсов: **7** – 7 полюсов
- Размер и тип присоединительной резьбы: **2М**–M25x1.5 (для встраиваемого исполнения)
- Тип присоединительного кабеля: **Н** – небронированный, **О** – бронированный;
- Опции, аксессуары и исполнения

Пример заказа: **РГМКВ-36АС-7-2М-ТУ 27.33.13-042-72453807-2017**